



Productos y Servicios
para la Construcción

Servicios y Productos para la Construcción

Estamos comprometidos con mantener la excelencia de nuestros servicios, ofreciendo a nuestros clientes la más prestigiosa gama de productos y las mejores marcas de equipos, para la construcción.

Contamos con más de 30 años de experiencia en el mercado de la construcción.

Phone:
809-549-4015

Mail:
info@spcrd.com

Address:
Calle Bienvenido García Gautier Esq. L
uis Amiama Tió, Plaza Karina, Santo Domingo.

CATALOGO
PRODUCTOS/ EQUIPOS



ADITIVOS PARA HORMIGÓN Y MORTERO





SPC

Productos y Servicios
para la Construcción

ACCELCON NC

ACCELCON NC es un aditivo acelerante, reductor de agua listo para usarse en el concreto y no contiene cloruro de calcio ni iones de cloruro adicionales. Aumenta la resistencia a edades tempranas a temperaturas bajas y es especialmente efectivo a temperaturas bajas extremas tales como -7°C .



Productos y Servicios
para la Construcción

**RETARDANTES Y
PLASTIFICANTES**



ACCELCON-ST

ACCELCON STANDARD es un aditivo, base cloruro, para concreto de usos múltiples, diseñado para acelerar el tiempo normal de fraguado del concreto. ACCELCON STANDARD mejora las propiedades plásticas y de endurecimiento tales como la trabajabilidad, resistencias a la compresión y a la flexión y resistencia a ciclos de congelamiento y descongelamiento.

APLICACIONES PRINCIPALES

- Concreto Masivo.
- Paredes de cimentación.
- Pisos.
- Pañetes.
- Mortero para colocar mampostería y bloque de vidrio.

DIRECCIONES PARA SU USO

Agregue el ACCELCON STANDARD al agua y agregados a la olla de concreto premezclado, pero no lo vierta sobre cemento seco. Cuando lo agregue en la obra, premezcle la carga de concreto por lo menos durante 20 revoluciones a la velocidad recomendada de mezcla y luego añada el ACCELCON STANDARD.

SPC

Productos y Servicios
para la Construcción

**RETARDANTES Y
PLASTIFICANTES**



ADIBLOCK

ADIBLOCK es un sulfonato de etanol amoniado diseñado para ayudar en la producción de productos de concreto formados en máquinas. Su acción plastificante mejora la apariencia, amoldamiento y resistencia a edades tempranas de los productos. Sus propiedades como dispersante de cemento mejoran la utilización e hidratación del cemento y aumentan las resistencias a la compresión.

APLICACIONES PRINCIPALES

Bloques.
Tubos.
Azulejos.
Elementos de concreto prefabricado.

DIRECCIONES PARA SU USO

ADIBLOCK se usa a razón de 2-4 oz/100lb (125-250 ml/100 kg) de cemento dependiendo del diseño de mezcla y el tipo de agregado que se está usando.



Productos y Servicios
para la Construcción

**RETARDANTES Y
PLASTIFICANTES**



ADIBLOCK 200

Adiblock-200 es un aditivo para bloques y prefabricados que produce un frague inicial acelerado al igual que resistencia alta a temprana edad en bloques y en productos prefabricados. Es usado para acelerar la producción de bloques permitiendo su despacho en 24 horas. En prefabricados se usa para desmoldar a cuatro o cinco horas y acelerar la resistencia iniciales de las piezas de concreto.

CARACTERISTICAS/BENEFICIOS

- Acelera la producción de bloques y prefabricados.
- Reduce las perdidas por roturas en el movimiento de las piezas.
- Reduce el espacio de área de curado y almacén.
- Mejora la textura de la superficie de los bloques.
- Reduce la permeabilidad de los bloques.

APARIENCIA

ADIBLOCK-200 es un líquido fluido transparente, el cual, cuando se le agrega al concreto no cambia la apariencia natural del concreto.



Productos y Servicios
para la Construcción

**RETARDANTES Y
PLASTIFICANTES**



ADIRET-100

HYDROPEL ADIRET 100 es un aditivo líquido reductor de agua y retardante de fraguado producido sintéticamente. No contiene cloruro de calcio u otros compuestos corrosivos y puede ser utilizado en presencia de aluminio o zinc. ADIRET 100 puede ser utilizado en diferentes dosificaciones para extender el fraguado inicial comparado con una mezcla control hasta 30 horas. Es compatible con agentes inclusores de aire, repelentes de agua y cloruro de calcio.

APLICACIONES PRINCIPALES

Hormigón premezclado.

Hormigones que requieren reducción de agua y control del tiempo de fraguado.

Hormigón Arquitectónico.

Hormigón en general.

DIRECCIONES PARA USO

ADIRET 100 debe ser añadido al agregado fino o al agua. Dosificaciones típicas son de 2-5 oz/100lbs (125-315 ml/100kg) de cemento. El producto no debe entrar en contacto con cemento seco u otros aditivos hasta estar mezclado con el concreto.

SPC

Productos y Servicios
para la Construcción

ESPECIALES



CONFIBER-M

FIBRAS CONFIBER son fibras de polipropileno puro al 100%, que proveen refuerzo secundario al concreto y mortero y elimina de 60% al 100% el encogimiento plástico en el concreto. Las fibras son uniforme y multi-dimensionalmente mezclados a través del concreto. Las fibras de FIBRAS CONFIBER son diseñadas específicamente para productos de cemento y hormigón. FIBRAS CONFIBER ayuda al concreto a desarrollar resistencia y durabilidad óptima.

APLICACIONES PRINCIPALES

Techos, Losas en pendiente, Piscinas, Patios.

Aceras, Tanques, Concreto Lanzado, Concreto Celular.

Estacionamientos, Pisos Industriales, Rampas, Oficinas.

Hormigón Pre-fabricado, Puentes, Túneles.

INFORMACIÓN TÉCNICA

FIBRAS CONFIBER controla la formación de grietas por encogimiento plástico, aumentando la resistencia a la flexión mientras la mezcla está en su estado plástico. Esta condición evita la formación de fisuras anchas que normalmente se forman durante la etapa de encogimiento plástico. Las fibras distribuyen de forma uniforme el encogimiento plástico bajo cargas directas o por flexión.



Productos y Servicios
para la Construcción

ESPECIALES



EUCON AWA

EUCON AWA es un aditivo líquido listo para usarse, diseñado para prevenir la pérdida de cemento y agregado fino durante la colocación de concreto bajo agua. EUCON AWA es la mezcla de diferentes ingredientes coloidales que actúan fundamentalmente en el agua impidiendo que la pasta de cemento se deslave durante el colado bajo agua.

APLICACIONES PRINCIPALES

- Reparación de soporte de puentes bajo agua.
- Reparación de presas bajo el nivel del embalse
- Aplicación de grouts y morteros bajo agua.
- Estructuras subterráneas de minas en operación bajo ríos y lagos.
- Para evitar segregación en concretos elaborados con agregados ligeros y pesados.
- Reducción o eliminación de sangrado del concreto en construcción acelerada.

INSTRUCCIONES DE USO

Para reducir el lavado de cemento y agregado fino cuando el concreto se coloca bajo agua, se recomienda 0.65 a 2.1 L/100 kg de cemento (10 a 32 oz por 100 lb). En dosificaciones de 1.6 L/100 kg de cemento (25 oz por 100 lb), el retardo en el fraguado podría ser de 6 a 10 horas.



Productos y Servicios
para la Construcción

ESPECIALES



EUCON-CIA

CIA es un aditivo diseñado como inhibidor de corrosión en el acero estructural. Cuando es usado según las recomendaciones este producto introduce la cantidad adecuada de inhibidor anódico.

APLICACIONES PRIMARIAS

- Acero de refuerzo en exteriores.
- Concreto estructural.
- Parques y áreas expuestas.

CARACTERÍSTICAS Y BENEFICIOS

- Compatible con otros aditivos.
- Inhibe el proceso de corrosión.
- Acelera al proceso de fraguado.



Productos y Servicios
para la Construcción

ESPECIALES



FIBRA ACERO

La **FIBRA DE ACERO** son fibras de alambre de acero estiradas en frío y con bajo contenido de carbono diseñadas para proporcionar al concreto control de grietas por contracción y temperatura, refuerzo externo mejorado, resistencia al corte mejorada y aumento de la resistencia a las grietas del concreto. La fibra de acero ondulado PSI cumple con la norma ASTM C1116, Especificación estándar para concreto reforzado con fibra y hormigón proyectado, y con la norma ASTM A820, Tipo I, Especificación estándar para fibras de acero para concreto reforzado con fibra. Estas macrofibras de acero también mejorarán la resistencia al impacto, al desmoronamiento, a la fatiga y a la abrasión, al mismo tiempo que aumentan la tenacidad del concreto.

APLICACIONES PRINCIPALES

- Losas comerciales e industriales sobre suelo.
- Tableros de puentes, superposiciones y pavimentos.
- Aplicaciones de hormigón prefabricado.
- Hormigón proyectado, revestimiento de túneles y estabilización de taludes.
- Construcción de plataformas mixtas y de hormigón en masa.

CARACTERÍSTICAS Y BENEFICIOS

- Aumenta la resistencia al impacto, al desmoronamiento y a la abrasión del concreto.
- Reduce la segregación, el asentamiento plástico y el agrietamiento por contracción del concreto.
- Proporciona un refuerzo tridimensional contra las macrofisuras.
- Aumenta la durabilidad general, la resistencia a la fatiga y la tenacidad textural.



Productos y Servicios
para la Construcción

ESPECIALES

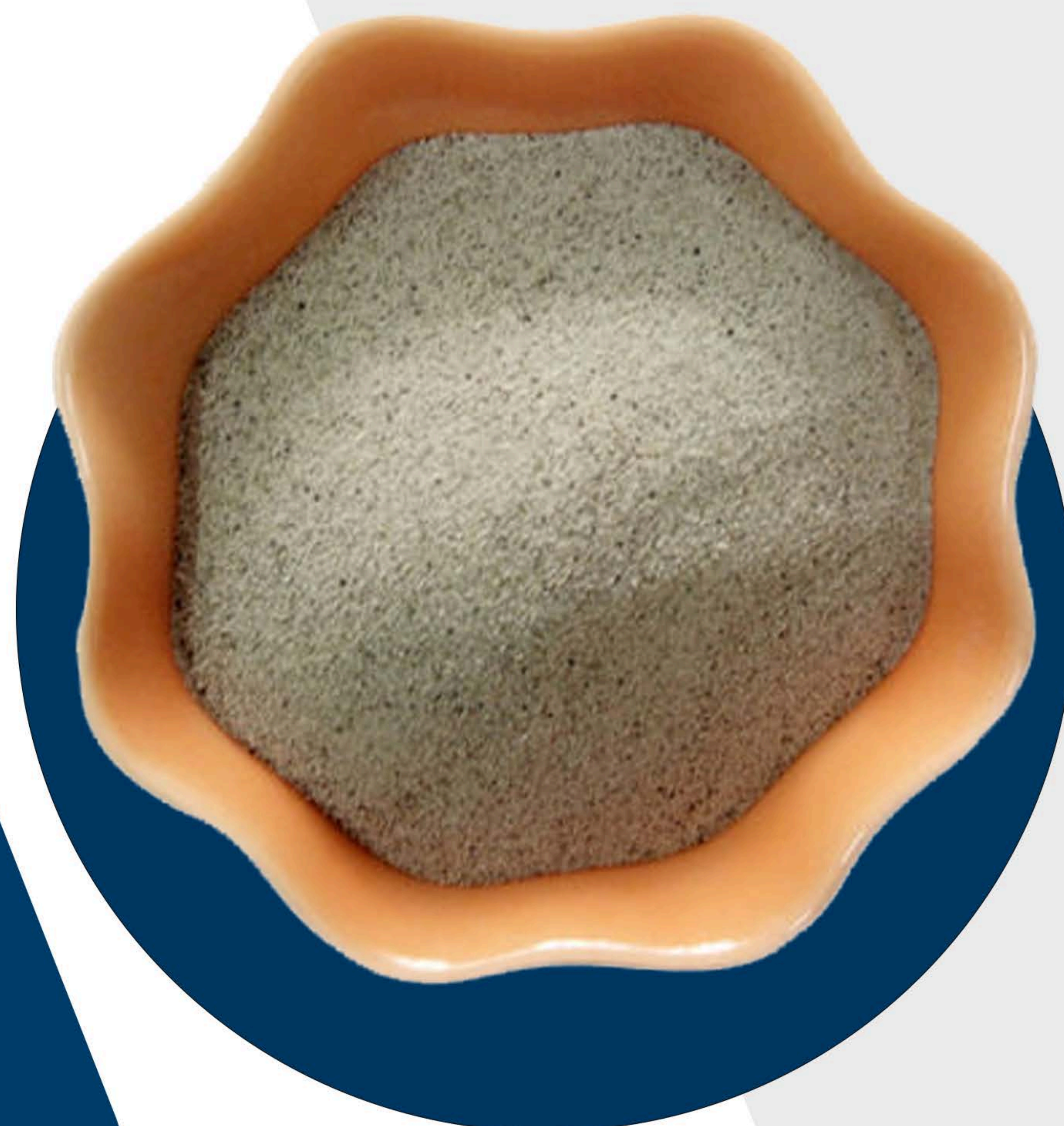

FLY ASH

La ceniza volante es un polvo extremadamente fino que consiste en partículas esféricas de menos de 50 micras de tamaño. Las cenizas volantes son una de las puzolanas más utilizadas en la industria de la construcción. Las puzolanas son materiales silíceos o silíceos/alúminosos que poseen la capacidad de formar compuestos cementosos cuando se mezclan con cal (hidróxido de calcio o Ca(OH)_2) y agua.

VENTAJAS

- Mejora de la trabajabilidad y la consolidación.
- Aumento de la resistencia a la flexión y a la compresión.
- Mejora la bombeabilidad.
- Reducción de la contracción de secado.
- Menor sangrado y segregación.
- Disminución de la permeabilidad.
- Mayor resistencia al ataque de ASR y sulfato.
- Mejora de la economía.
- Menor consumo de agua.

Las cenizas volantes aportan una contribución significativa a la construcción sostenible. Su uso en la producción de hormigón consume menos energía y ofrece una mayor eficiencia y rendimiento del edificio.



Productos y Servicios
para la Construcción



HYDROPEL

HYDROPEL es un aditivo para hormigón y mortero repelente de agua integral. Se usa en toda mezcla de cemento Portland como repelente de agua integral que reduce la absorción de agua en el hormigón.

INFORMACION TECNICA

La incorporación de HYDROPEL en las mezclas de cemento Portland, produce un cambio químico dentro de la mezcla. HYDROPEL forma un compuesto insoluble que reacciona como una membrana impermeable en los

APLICACIONES PRINCIPALES

Para hormigón bombeado, HYDROPEL sirve de lubricante para facilitar el bombeo, además de hacer las funciones mencionadas en el hormigón vaciado directo.



Productos y Servicios
para la Construcción

ESPECIALES



INTEGRAL WATERPELLER

INTEGRAL WATERPELLER es una mezcla balanceada de repelentes de agua base estearatos y otros químicos, que cuando se utiliza como un aditivo forma una barrera interna contra la penetración de agua. INTEGRAL WATERPELLER también incrementa la plasticidad del mortero. Reduce la absorción de agua y por lo tanto protege de los daños que pueden causar el congelamiento y deshielo.

APLICACIONES PRINCIPALES

- Concreto Masivo.
- Paredes de cimentación.
- Pisos.
- Pañetes.
- Mortero para colocar mampostería y bloque de vidrio.

ESPECIFICACIONES / NORMAS

INTEGRAL WATERPELLER ha sido aprobado por la Administración de Veteranos de Guerra y La Asociación de Estándares y Apelaciones de la Construcción de la Ciudad de Cleveland.



Productos y Servicios
para la Construcción

ESPECIALES



NVR AIR, 1 GL

NVR es una solución estable de resina de Vinsol neutralizada de uso en el control de aire del hormigón, formulada bajo un cuidado exacto de calidad, uniforme en contenidos de sólidos y Ph controlado.

APLICACIONES PRINCIPALES

- Concreto Premezclado.
- Concreto estructural.
- Concreto en masa.
- Concreto para pisos y pavimentos.
- Concreto exterior.

INFORMACIÓN TÉCNICA

NVR es una solución acuosa compuesta de químicos orgánicos sintéticos. Es compatible con mezclas de concreto que contengan cloruros de calcio, reductores de agua, retardantes y/o reductores de agua de alto rango.



Productos y Servicios
para la Construcción

ESPECIALES



SILICA FUME FDA 50 LBS

La **SILICA FUME** es un aditivo mineral puzolánico altamente eficiente, que se combina con los limos en el concreto fresco para producir un nuevo aglutinante hidrato-silicato de calcio (CHS). La nueva matriz de cemento es resistente a químicos y tiene un estructura de poros microscópicos más densa. La SILICA FUME compactada permite la producción de concreto más resistente y duradero con características normalmente inalcanzables.

APLICACIONES PRINCIPALES

- Permeabilidad extremadamente baja del -ion cloruro, además de alta resistencia eléctrica, previene la corrosión del acero de refuerzo.
- Resistencias últimas a compresión altas (8,000-17,000 psi), a dosis variadas de SILICA FUME.
- Resistencia tempranas altas (sin curado a vapor): 3,500 psi en 24 hrs. y 5,500 psi a 3 días. Con curado a vapor y con proporciones de mezcla óptimas, éstas resistencias se pueden aumentar de 50 a 100%.
- Resistencia a ataque químicos ocasionados por cloruros, nitratos, ácidos, sulfatos y reacciones alcalinas internas.
- Mayor durabilidad y resistencia a la abrasión.

MANEJO DEL MATERIAL

La **SILICA FUME** seca compactada es un producto que prácticamente no libera polvo, fluye fácilmente y puede ser almacenado en silos ordinarios de cemento y transportado en fundas o tanques de cemento al por mayor. Puede ser trasladado a silos de almacenamiento de cemento, con líneas neumáticas o elevador de cubeta y luego manejada por sistemas automatizados de bacheo de concreto.



**CURADORES,
SELLADORES Y
ENDURECEDORES**

CURADORES
SELLADORES
ENDURECEDORES

SPC

Productos y Servicios
para la Construcción



CONCURE PIGMENTADO BLANCO

CONCURE PIGMENTADO BLANCO es un compuesto de base líquida que forma una membrana de curado para concreto nuevo que requiera de una membrana reflexiva de curado. Esta membrana permite que el concreto retenga el agua suficiente como para lograr la resistencia diseñada, mientras ofrece un poder de reflexión para minimizar la acumulación de calor bajo luz directa del sol.

APLICACIONES PRINCIPALES

- Pavimentación de exteriores.
- Muros, columnas y Muros de contención.
- Concreto comercial.
- Concreto residencial.
- Banquetas.

CARACTERISTICAS/BENEFICIOS

Forma una barrera eficiente a la humedad para un curado óptimo del concreto.

Ayuda a endurecer el concreto a través de una hidratación apropiada del cemento.

Es un sustituto apropiado para el curado con membranas base disolventes donde se necesita poder de reflexión.



Productos y Servicios
para la Construcción

**CURADORES
SELLADORES
ENDURECEDORES**



CONCURE VOX

CONCURE VOX es un compuesto para curado de concreto fresco que forma una membrana líquida con base acuosa. La membrana permite que el concreto retenga suficiente agua como para lograr las resistencias diseñadas, y excede las especificaciones de ASTM. Está completamente desprovisto de compuestos orgánicos volátiles.

APLICACIONES PRINCIPALES

- Pavimentación de exteriores.
- Pisos, muros y columnas.
- Pisos industriales.
- Concreto Residencial.
- Banquetas, flancos de banquetas y drenajes.
- Concreto interior y exterior.
- Plataformas y parapetos.

CARACTERISTICAS/BENEFICIOS

- Forma una barrera eficiente a la humedad para un óptimo curado del concreto.
- Ayuda a endurecer el concreto a través de una hidratación apropiada del cemento.
- Es un sustituto apropiado para membranas de curado base disolventes en aquellos lugares donde los vapores sean molestos.
- Esta diseñado para aplicaciones exteriores e interiores.
- Totalmente desprovisto de compuestos orgánicos volátiles.



Productos y Servicios
para la Construcción

**CURADORES
SELLADORES**



CONSEAL

CON-SEAL es un copolímero acrílico que sirve para curar concreto y proporciona un recubrimiento protector para concreto de interiores y exteriores, incluyendo superficies de terrazo. Ofrece una buena resistencia a la descoloración amarillenta que provocan los rayos ultravioleta.

APLICACIONES PRINCIPALES

- Bodegas.
- Pavimentos Exteriores.
- Garajes de Estacionamiento interiores y exteriores.
- Superficies de concreto.
- Losas para pisos industriales.
- Recubrimientos de Concreto.
- Muros y Columnas.
- Terminales de pasajeros y de carga.
- Pisos con endurecedor de regado seco (Dry Shake).

CARACTERISTICAS/BENEFICIOS

- Proporciona una película transparente de curado al concreto nuevo.
- Sella todas las superficies de concreto -viejo o nuevo- y proporciona una apariencia satinada y fácil de limpiar.
- Endurece el concreto nuevo al promover un curado apropiado para mejorar la resistencia a la abrasión.
- Proporciona al concreto una superficie que no desprende polvo al impregnar los poros de la superficie con una película fuerte y durable.



Productos y Servicios
para la Construcción

**CURADORES
SELLADORES**



SUPER SEAL

SUPER SEAL es un copolímero acrílico con alta concentración de sólidos que sirve para curar concreto y proporciona un recubrimiento protector para concreto de interiores y exteriores incluyendo superficies de terrazo. Se adhiere firmemente al concreto formando una película inerte e impenetrable resistente a los álcalis del cemento fresco, sales y muchas manchas asociadas con la **construcción**.

APLICACIONES PRINCIPALES

- Losas para pisos industriales.
- Pavimentos exteriores.
- Muros y columnas.
- Toppings para pisos de concreto.
- Terminales de pasajeros y de carga.
- Superficies exteriores e interiores de concreto.
- Losas de estacionamiento.
- Almacenes y bodegas.
- Pisos con endurecedor de regado seco (Dry Shake).

CARACTERISTICAS/BENEFICIOS

- Alta concentración de sólidos para mayor eficiencia de curado.
- Proporciona una película transparente de curado al concreto nuevo.
- Sella todas las superficies de concreto – viejo o nuevo- proporcionando una apariencia satinada y fácil de limpiar.
- Endurece el concreto nuevo al promover un curado apropiado para mejorar la resistencia a la abrasión.
- Evita el desprendimiento de polvo al impregnar los poros de la superficie con una película fuerte y durable.

SPC

Productos y Servicios
para la Construcción

**CURADORES
SELLADORES**



CHEMSTOP WB

CHEMSTOP WB es un repelente de agua de siloxano/silano base agua. CHEMSTOP WB Regular ha sido formulado para ser utilizado sobre superficies densas, tales como concreto prefabricado o concreto colado en sitio. CHEMSTOP WB Heavy Duty se utiliza en superficies porosas tales como concreto de peso ligero, bloques de concreto y juntas de mortero.

APLICACIONES PRINCIPALES

Superficies horizontales y verticales, tales como:

- Concreto
- Bloques de concreto
- Concreto de peso ligero
- Ladrillo
- Juntas de mortero

CARACTERISTICAS/BENEFICIOS

- Impermeabiliza concreto y mampostería
- Base agua, cumple con Compuestos Orgánicos Volátiles (COV)
- Incoloro
- Inodoro
- No mancha, resistente al amarillamiento
- Reduce eflorescencia y descantillado
- Respirable
- Cumple con las normas SS W-110C y ASTM E-514
- No altera la textura o apariencia de la superficie tratada

SPC

Productos y Servicios
para la Construcción

**CURADORES
SELLADORES**



EUCOSIL

EUCOSIL es un compuesto basado en silicato de sodio aplicable a superficies de hormigón para endurecer, sellar y evitar el desprendimiento de polvo. Puede ser usado en todas superficies de concreto nuevo sea fresco o ya curado. También puede ser utilizado en superficies viejas de concreto.

APLICACIONES PRINCIPALES

- Concreto horizontal exterior e interior.
- Facilidades médicas y educativas.
- Edificios de oficinas y residenciales.
- Pisos para almacenes.
- Areas de almacenamiento de alimentos.
- Puede ser utilizado como curador.

CARACTERISTICAS/BENEFICIOS

- Sella, endurece y evita el desprendimiento de polvo en una sola operación.
- No emite vapores de solventes en su aplicación.
- Concreto y mortero se pueden quitar fácilmente de un piso tratado con EUCOSIL.
- Resistente a la penetración de aceites y químicos y sales de acciones deteriorantes.
- El equipo se puede limpiar con agua.
- Permite la colocación de losetas encima.



Productos y Servicios
para la Construcción

ENDURECEDORES



EUCOPLATE HD

EUCO-PLATE HD es un endurecedor de piso metálico de batido seco con agregado de hierro graduado en un aglutinante cementoso de alta resistencia. Diseñado para incorporarse a losas de hormigón fresco, EUCO-PLATE HD proporciona una superficie densa y resistente capaz de resistir la abrasión y la carga de impacto de las instalaciones industriales y de fabricación.

APLICACIONES PRINCIPALES

- Bodegas.
- Pavimentos Exteriores.
- Garajes de Estacionamiento interiores y exteriores.
- Superficies de concreto.
- Losas para pisos industriales.
- Recubrimientos de Concreto.
- Muros y Columnas.
- Terminales de pasajeros y de carga.
- Pisos con endurecedor de regado seco (Dry Shake).

CARACTERISTICAS/BENEFICIOS

Logra hasta 8 veces la resistencia a la abrasión del concreto simple curado.

El agregado de hierro está libre de óxido, aceite u otros contaminantes.

La superficie densa resiste la penetración de aceite, grasa y muchos otros líquidos.

Prácticamente sin polvo en servicio.

Fácil de limpiar y mantener.

Económico de poseer durante la vida útil del piso.

SPC

Productos y Servicios
para la Construcción

**ENDURECEDOR
DE PISO**

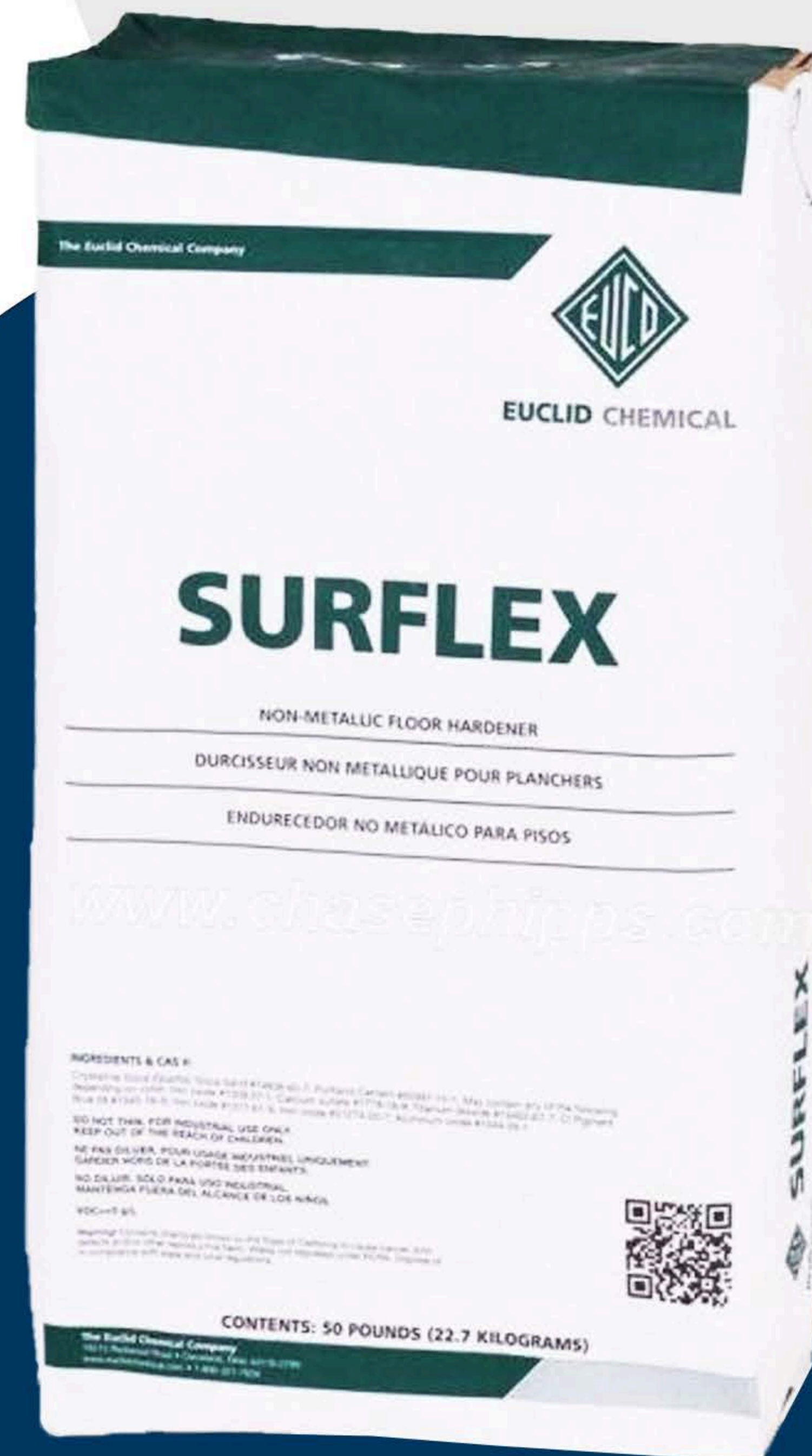

SURFLEX

SURFLEX es una mezcla de agregados no metálicos de granulometría fina, con base sílice de cuarzo, plastificante y cemento. Es un endurecedor de piso económico recomendado para usos en interiores y exteriores. Es particularmente valioso para pisos que se mojan frecuentemente ya que no se oxida. SURFLEX se ofrece en 8 colores no desteñibles, así como en color natural.

APLICACIONES PRINCIPALES

- Vestíbulos y antesalas de edificios públicos y comerciales.
- Pasillos y baños en edificios públicos e institucionales.
- Restaurantes e instalaciones de alimentos.
- Pisos de exhibición de automóviles y centros de servicio.
- Pisos de fábricas y bodegas.
- Instalaciones comerciales e industriales.

CARACTERISTICAS/BENEFICIOS

Endurece pisos de concreto en una sola operación económica.

El empleo de agregados duros y de granulometría adecuada aumenta la resistencia al desgaste en pisos de concreto convencional.

La mezcla lista para usarse elimina mezclado sucio y caro y minimiza la posibilidad de errores.

Los materiales no oxidables hacen posible la utilización del SURFLEX tanto en exteriores como interiores.



TRATAMIENTOS DE SUPERFICIES IMPERMEABILIZANTES SELLADORES DE JUNTAS



Productos y Servicios
para la Construcción

TRATAMIENTOS DE SUPERFICIES
IMPERMEABILIZANTES
SELLADORES DE JUNTAS.



AQUAFIN 1K GRAY

Lechada mineral impermeabilizante, de un Componente.

PROPIEDADES

- Lechada impermeabilizante rígida.
- Para uso en interiores y exteriores
- Para uso en paredes y pisos.
- Impermeable al agua.
- Producto adecuado para toda clase de estructuras resistentes usuales en construcciones.
- Fraguado hidráulico.
- De aplicación fácil y económica
- Puede ser aplicado con equipo de proyección adecuado, brocha o espátula.
- No requiere de primer para adherirse a superficies húmedas
- Permeable al vapor de agua, resistente a las heladas y al envejecimiento.

CAMPOS DE APLICACIÓN

Impermeabilización de construcciones nuevas y existentes en áreas en contacto con el suelo contra humedad del terreno/humedad de infiltración no embalsada, agua sin presión hidrostática así como agua infiltrada embalsada/agua con presión hidrostática (en construcciones adecuadas). Impermeabilización interior contra humedad proveniente del exterior en techos ajardinados o expuestos a la intemperie, en garajes subterráneos, garajes prefabricados, contenedores, tanques de agua industrial, pozos y canales de recolección de aguas residuales, muros de contención y esclusas.

SPC

Productos y Servicios
para la Construcción

TRATAMIENTOS DE SUPERFICIES
IMPERMEABILIZANTES
SELLADORES DE JUNTAS.



AQUAFIN IC

AQUAFIN-IC (IntegraCoat) es un producto de la última tecnología en un componente a base de cemento que penetra profundamente para impermeabilizar estructuras sanas, nuevas o viejas, construidas de concreto o bloques de concreto. Resiste la presión hidrostática sin formar una barrera y permite el escape de vapor.

VENTAJAS

- No contamina y Siempre activo.
- Fácil de usar – solo se mezcla con agua.
- Se puede aplicar a concreto fresco tan pronto que se desmoldan los moldes.
- Protege el concreto contra agua dulce, agua salada, aguas negras y agua agresiva sub-terráneo.
- Se aplica con cepillo, rociador o regando el polvo seco.
- Resiste presión hidrostática fuerte (probado hasta 200 p.s.i. = 460 pies [14 bares = 140 metros] presión).
- Postsella grietas causadas por encogerse del concreto hasta 1/64 de pulgada (0,4 mm).
- Protege el concreto profundamente.

APLICACIONES

- Impermeabilizar estructuras por la superficie exterior (positivo) o interior (negativo). Para uso en fundación es bajo tierra, sótanos, paredes de retener, bocas de acceso, pozos de utilidades.
- Tanques de agua (potable o no potable), tanques de aguas negras, pilas, pozos de personas, acuarios, garages de estacionamiento, túneles.



Productos y Servicios
para la Construcción

TRATAMIENTOS DE SUPERFICIES
IMPERMEABILIZANTES
SELLADORES DE JUNTAS.



AQUAFIN® JOINT SEALING TAPE-2000-S

JOINT SEALING TAPE-2000 es una cinta impermeabilizante elastomérica, altamente resistente al desgarramiento, que evita el paso de humedad y agua a través de juntas estáticas de construcción y grietas estáticas en el concreto.

Deje curar de 3 a 4 horas. A continuación, cubrir la CINTA SELLADORA DE JUNTAS-2000-S con una segunda mano de AQUAFIN-2K/M y alisar la superficie con un cepillo húmedo. En las juntas de expansión, deje tanta holgura en la cinta como sea necesario para permitir el movimiento de la junta.

APLICACIONES PRINCIPALES

Juntas de dilatación/control en hormigón:

- Cimientos por debajo del nivel del suelo.
- EDAR (plantas de tratamiento de agua) y EDAR (plantas de tratamiento de aguas residuales).
- Fuentes, piscinas, tanques de agua (solo 2K/M independientes).

Grietas en el hormigón:

- Cimentaciones bajo rasante – EDAR (plantas de tratamiento de agua) y EDAR (plantas de tratamiento de aguas residuales).
- Fuentes, piscinas, depósitos de agua, debajo de azulejos.
- Cambio en las aplicaciones de losetas planas sobre concreto (consulte las pautas de TCNA).





Productos y Servicios para la Construcción

TRATAMIENTOS DE SUPERFICIES
IMPERMEABILIZANTES
SELLADORES DE JUNTAS.



TAMOSEAL®

TAMOSEAL es un material a base de cemento, modificado con polímeros, diseñado para impermeabilizar concreto y mampostería. Cuando se mezcla con el aditivo acrílico AKKRO-7T o FLEX-CON, se vuelve adecuado para sellar superficies verticales y horizontales de uso liviano.

APLICACIONES PRINCIPALES

Cimentaciones de muros de hormigón y block
pozos de registro
Tanques de agua
Embalses
Balcones
Interior exterior

Impermeabiliza y decora
vínculo tenaz

Se convierte en una parte integral del sustrato.

Durable

Respirable

Ligeramente flexible para sellar grietas estáticas

SPC

Productos y Servicios
para la Construcción

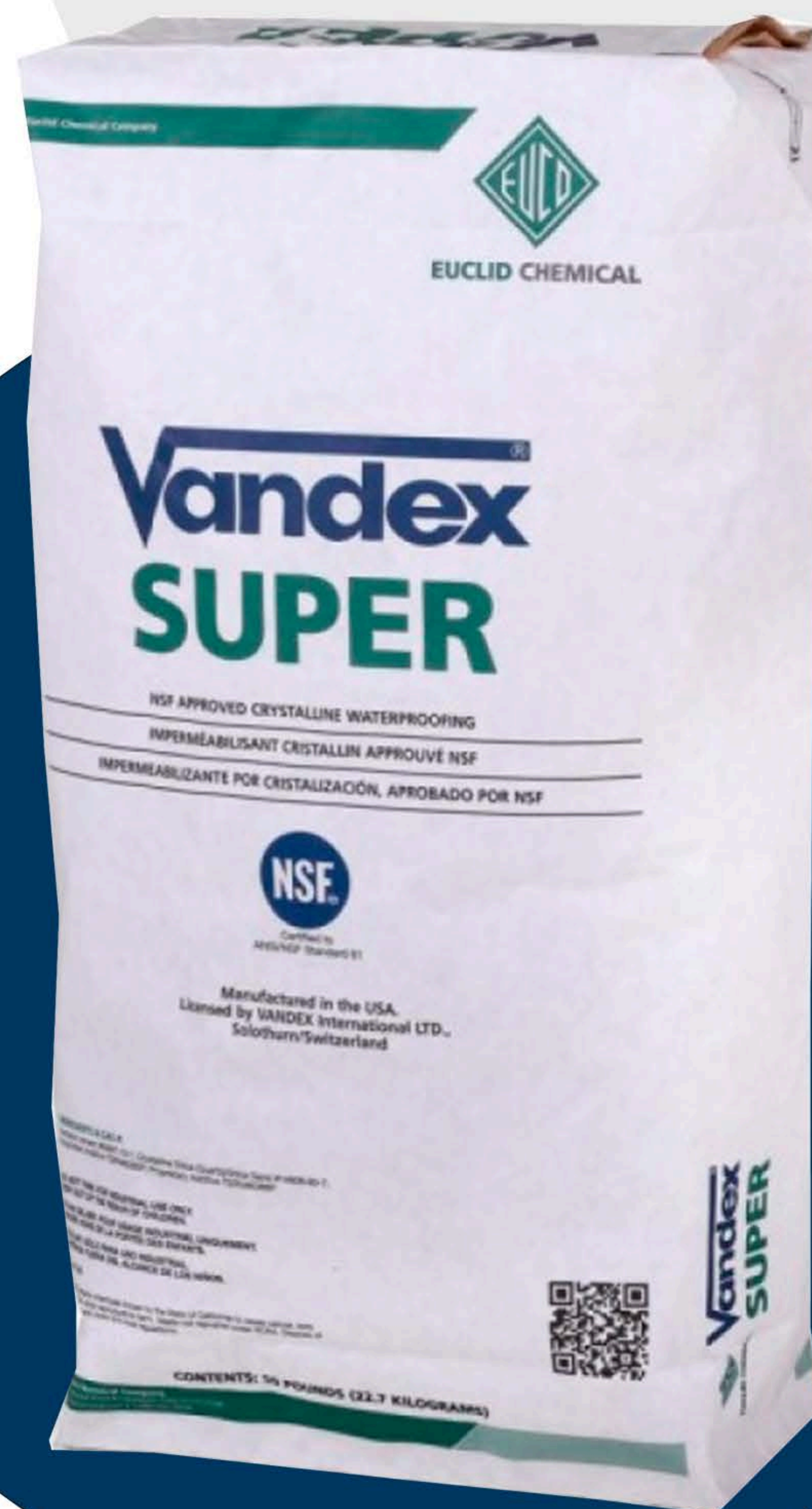

VANDEX SUPER

VANDEX SUPER y VANDEX SUPER WHITE son tratamientos impermeabilizantes que se convierten en parte integral del concreto mediante un proceso de cristalización. Una vez que se aplica el portador cementicio en el lado positivo o negativo del substrato, ocurre el crecimiento del cristal, bloqueando los capilares y grietas de contracción menor, dentro del concreto, para evitar cualquier entrada adicional de agua.

VENTAJAS

- ### APLICACIONES
- Plantas de tratamiento de aguas negras y aguas residuales.
 - Piscinas.
 - Tanques secundarios de contención.
 - Presas y depósitos de agua.
 - Túneles y subterráneos.
 - Juntas de construcción.
 - Desagües.
 - Losas estructurales.
 - Muros de contención.

- Lado positivo o negativo para minimizar la excavación.
- Permite que el vapor pase a través del substrato.
- Se queda permanentemente activo dentro del concreto.
- Resistente a presión hidrostática.
- Proporciona resistencia contra exposición química.
- No tiene membrana que se rasgue ni se perfore.
- Monolítico, no tiene costuras para separación.
- Puede aplicarse a estructuras de concreto “verde”.
- No se requiere preparación especial de la superficie ni imprimadores.

SPC

Productos y Servicios
para la Construcción

SELLADORES
TREMCO



PLASTISEAL

PLASTISEAL es un sellador de grietas líquido que cura dando una textura gomosa y se mantiene flexible para acomodar movimientos estructurales y por temperatura en grietas pequeñas.

APLICACIONES PRINCIPALES

- Detener escapes de agua.
- Superficies verticales ó horizontales.
- Aplicaciones comerciales y residenciales.
- Edificios de estacionamiento áreas de parqueo.
- Aplicaciones en interiores y exteriores.

CARACTERÍSTICAS Y BENEFICIOS

- Material flexible que permite pequeños movimientos
- Permanece flexible en todos los climas normales
- El producto de una parte permite una vida útil prolongada para una amplia período de instalación
- Impermeable



Productos y Servicios
para la Construcción

**SELLADORES
TREMCO**



TAMMOLASTIC

TAMMOLASTIC es un recubrimiento flexible, decorativo y protector formulado con resinas acrílicas elastoméricas de alto desempeño. Ha sido diseñado para impermeabilizar, reparar grietas muy finas y mejorar la apariencia estética de las superficies en concreto vertical, estuco y mampostería.

APLICACIONES PRINCIPALES

TAMMOLASTIC ofrece protección prolongada en climas severos que involucran una amplia gama de temperaturas, tierra, contaminantes ambientales y es resistente a la degradación por rayos ultravioletas. El recubrimiento repele el agua pero permite que el sustrato respire y así evita que se acumule la presión detrás del recubrimiento lo que causaría deslaminación.

TAMMOLASTIC retiene sus propiedades físicas incluyendo su excelente adhesión, flexibilidad, capacidad de la película para respirar y resistencia al intemperismo por un largo tiempo, ofreciendo belleza y funcionalidad al sustrato.



Productos y Servicios
para la Construcción

VULKEM 116

Vulkem® 116 es un sellador de poliuretano texturizado, de un solo componente, que cura con la humedad y se aplica con pistola.





Productos y Servicios
para la Construcción

VULKEM 350/345/346



Productos y Servicios
para la Construcción

VULKEM 45 SSL

VULKEM 45 SSL es un sellante de poliuretano de bajo módulo que cura con la humedad presente en el ambiente. Proporciona una resistencia excepcional al





Productos y Servicios
para la Construcción

**SELLADORES
TREMCO**



SEALBOSS 1570 WATER-STOP-FOAM

SealBoss® 1570 Water-Stop-Foam es una espuma muy flexible Lechada de corte de agua hidrofóbica/agua hidroactivada y lechada de sellado de espuma a base de poliuretano MDI (metilen-difenil-isocianato). La resina es 100% libre de solventes y 100% sólidos. El tiempo de gel del producto es ajustable mediante la adición obligatoria de un cierto porcentaje de Acelerador 15x.

RANGO DE APLICACIÓN

Sellador / Espuma para infiltrar agua a través de:

- Concreto defectuoso (agrietado o alveolado)
- Juntas de construcción de concreto.

Formulación avanzada de MDI.

Formulación libre de ftalatos disponible.

Este producto es para uso profesional.





REPARACIÓN DE SUPERFICIES



Productos y Servicios
para la Construcción

**MORTEROS
LISTOS**



SPEED PLUG

El **SPEED PLUG** es un cemento hidráulico de fraguado rápido el cuál detiene corrientes de agua en forma instantánea y mantiene el agua fuera de la mampostearia sobre y bajo nivel. **SPEED PLUG** es un material que no se contrae, se expande al fraguar, no se óxida y fragua de 3 a 5 minutos despues del mezclado, dependiendo de la temperatura del agua de la mezcla y de la superficie.

CARACTERISTICAS Y BENEFICIOS:

El **SPEED PLUG** es formulado para detener instantáneamente las filtraciones de agua en areas no sujetas a movimientos térmicos o estructurales. Es un material de muy alta resistencia con capacidad de resistencia estructural suficiente para detener el agua y taponear áreas con filtraciones.

MODO DE EMPLEO:

Coloque agua limpia en un recipiente. Gradualmente añada el polvo seco **SPEED PLUG** al agua hasta obtener una mezcla de consistencia pastosa, sin asentamiento. Cuando el material es mezclado apropiadamente, el **SPEED PLUG** puede ser aplicado a mano. Use aproximadamente un litro de agua para cuatro Kilogramos de **SPEED PLUG**.

SPC

Productos y Servicios
para la Construcción

**MORTEROS
LISTOS**

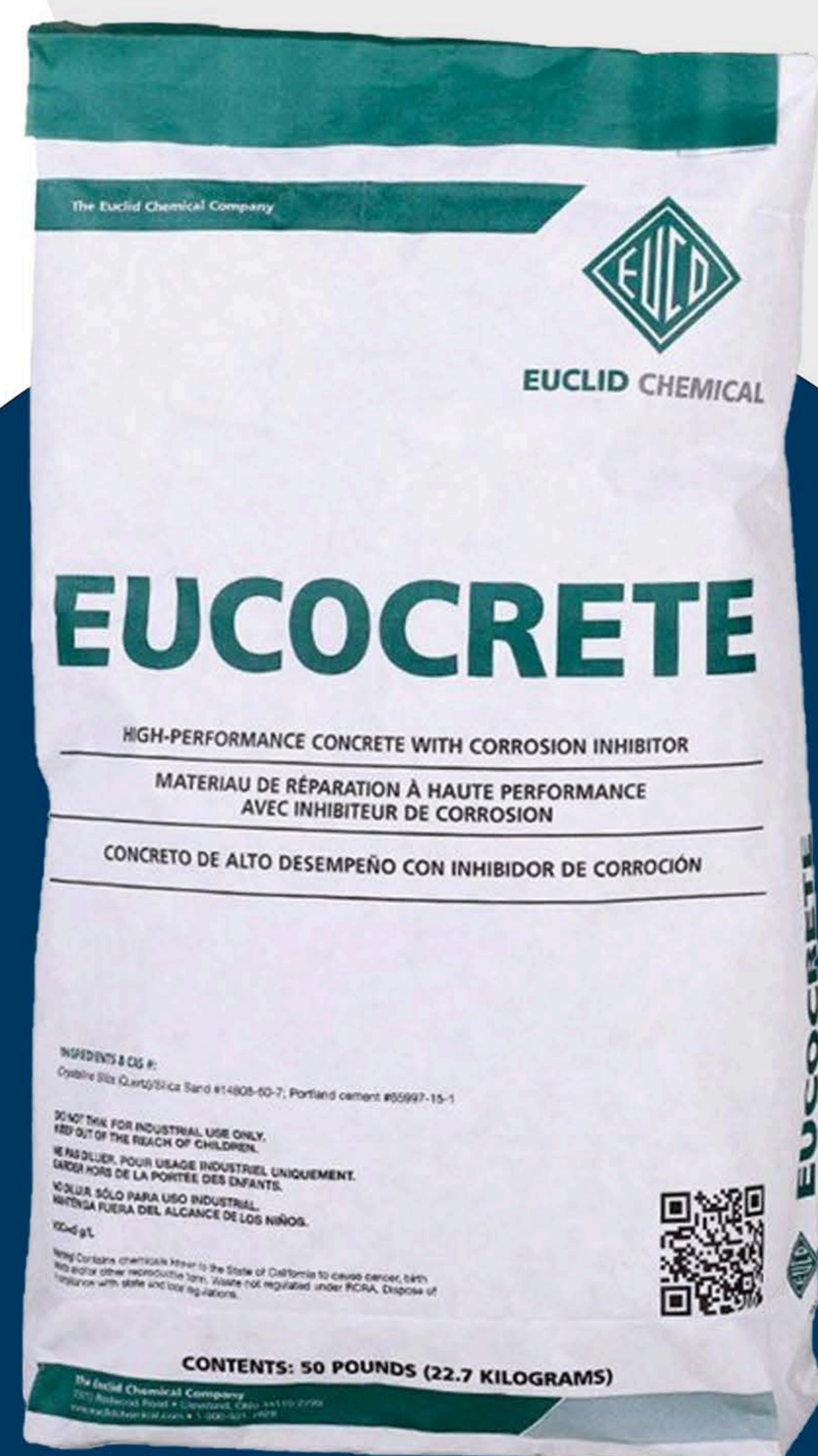

EUCOCRETE

EUCOCRETE es un compuesto muy versátil para todo tipo de reparaciones y parches, modificado con microsilica y de un componente. Requiere solamente la adición de agua, EUCOCRETE es un material de alta resistencia, fácil de usar con un tiempo de trabajo extendido para facilitar su aplicación. Su apariencia es similar al concreto y se puede utilizar como recubrimiento, mortero para parches o material de reparaciones en superficies horizontales.

APLICACIONES PRINCIPALES

- Plataformas para estacionamientos.
- Balcones.
- Recubrimientos para pisos.
- Columnas y vigas.
- Reparaciones de juntas.
- Bases para equipo.
- Pedestales.
- Pavimentos.

CARACTERISTICAS / BENEFICIOS

- Ha sido modificado con microsilica para lograr altas resistencias.
- Premezclado con grava, listo para usarse.
- Baja permeabilidad con una resistencia excelente a congelamiento/descongelamiento.
- Amplia ventana de trabajabilidad. Apropiado para aplicaciones desde 25.4 hasta 152.4 mm. Sirve para aplicaciones exteriores e interiores.

SPC

Productos y Servicios
para la Construcción

**MORTEROS
LISTOS**



EUCOSHOT

EUCOSHOT es un producto de un componente para reparaciones de concreto. Este producto ha sido modificado con microsilica. Este mortero modificado, base cemento, está diseñado para uso en superficies verticales y de techo y aplicación de concreto lanzado seco (gunite). **EUCOSHOT** está especialmente formulado para reparaciones en interiores y exteriores en estructuras de concreto y mampostería.

APLICACIONES PRINCIPALES

- Plataformas para estacionamientos.
- Estructuras de puentes.
- Soportes para muelles y embarcaderos
- Ambientes marinos.
- Plantas de tratamiento de aguas negras.
- Presas.
- Muros de contención.
- Registros.
- Proyectos “gunite” (concreto lanzado, vía seca).
- Túneles.

CARACTERISTICAS / BENEFICIOS

- Material de un componente listo para usarse con sólo agregar agua.
- Ayuda a proteger el acero de refuerzo contra la corrosión.
- Baja permeabilidad a los cloruros.
- Excelente resistencia a ciclos de congelamiento /descongelamiento.
- Resistencia a sulfatos.
- Propiedades de baja contracción.

SPC

Productos y Servicios
para la Construcción

**MORTEROS
LISTOS**



EUCO-SPEED

EUCO-SPEED es un material cementicio de endurecimiento y fraguado rápido para parchar y reparar superficies de concreto. EUCO-SPEED es fácil de usar ya que solamente requiere la adición de agua y se puede colocar con herramientas, equipo y procedimientos convencionales. Se adhiere firmemente al concreto que ha sido preparado adecuadamente y proporciona un parche durable.

APLICACIONES PRINCIPALES

- Plataformas para puentes
- Rampas
- Estacionamientos de multinivel
- Pavimentos
- Pisos
- Muros
- Ambientes marinos

VENTAJAS

- Ofrece un fraguado rápido para las reparaciones urgentes.
- Alcanza altas resistencias a edades tempranas para ciclos de trabajo más cortos.
- Sistema de un componente fácil de usar.
- Conveniente para aplicaciones exteriores e interiores.
- Versatilidad de espesores desde 1/2" (12 mm) hasta 6" (15 cm).

SPC

Productos y Servicios
para la Construcción

**GROUTS
CEMENTICIOS**

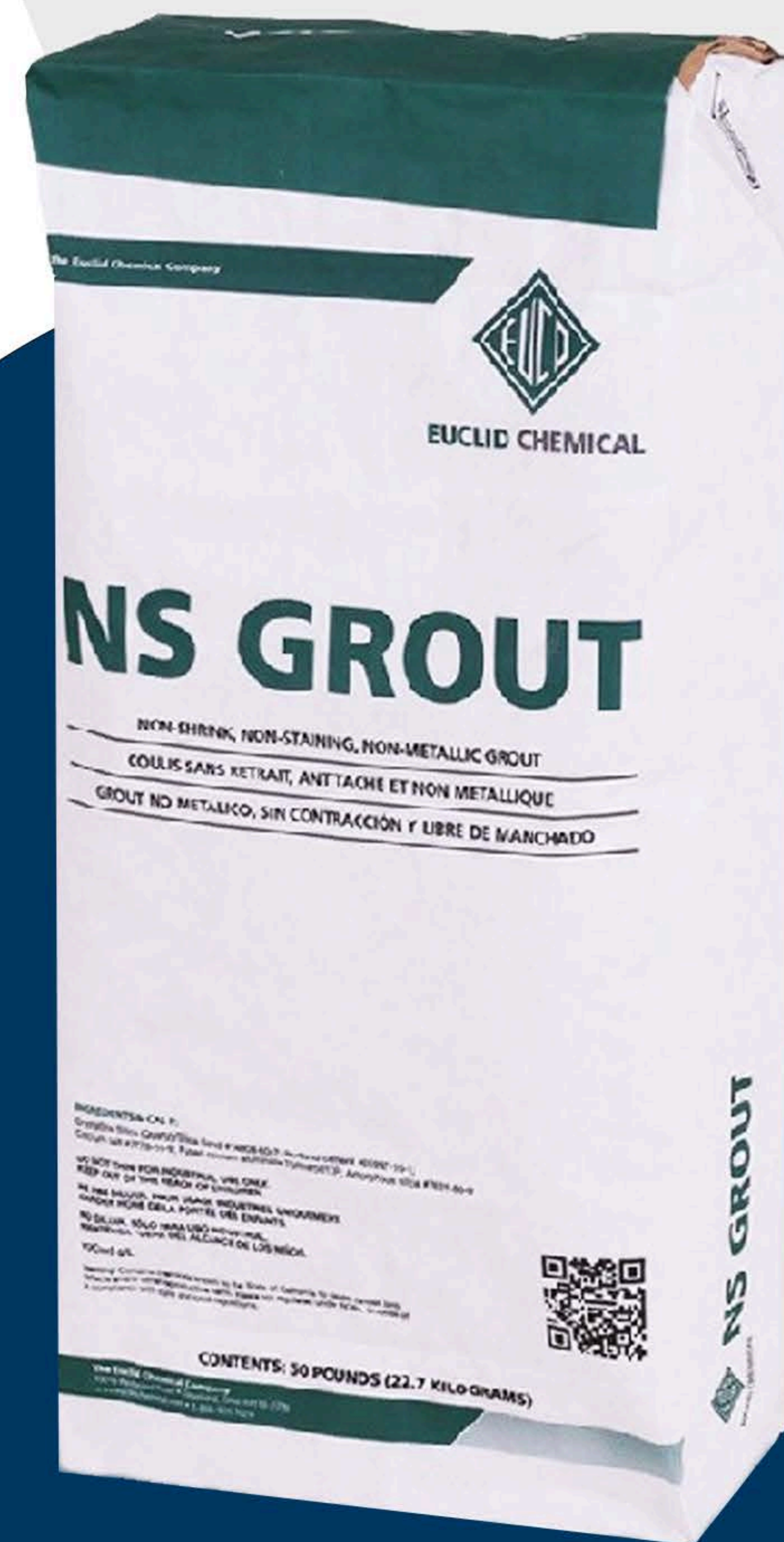

NS GROUT

NS GROUT está diseñado para usos críticos en los que se requieren altas resistencias, carente de manchas, y expansión positiva. Contiene solamente agregados naturales y un aglomerante expansivo cementicio. Es extremadamente fluido y cuando está curado su aspecto es similar al concreto.

APLICACIONES PRINCIPALES

- Bombas.
- Ventiladores.
- Motores.
- Compresores.
- Generadores.
- Bases para maquinas de todo tipo.
- Pernos de anclaje.
- Placas para columnas.

CARACTERISTICAS/BENEFICIOS

- Agregado natural que no mancha para obtener un mejor aspecto.
- Dado que no contrae, provee un excelente apoyo.
- Fluido y autonivelante.
- Alta resistencia.
- Tiene el aspecto de concreto convencional.
- No contiene cloruros.

SPC

Productos y Servicios
para la Construcción

**GROUTS
CEMENTICIOS**

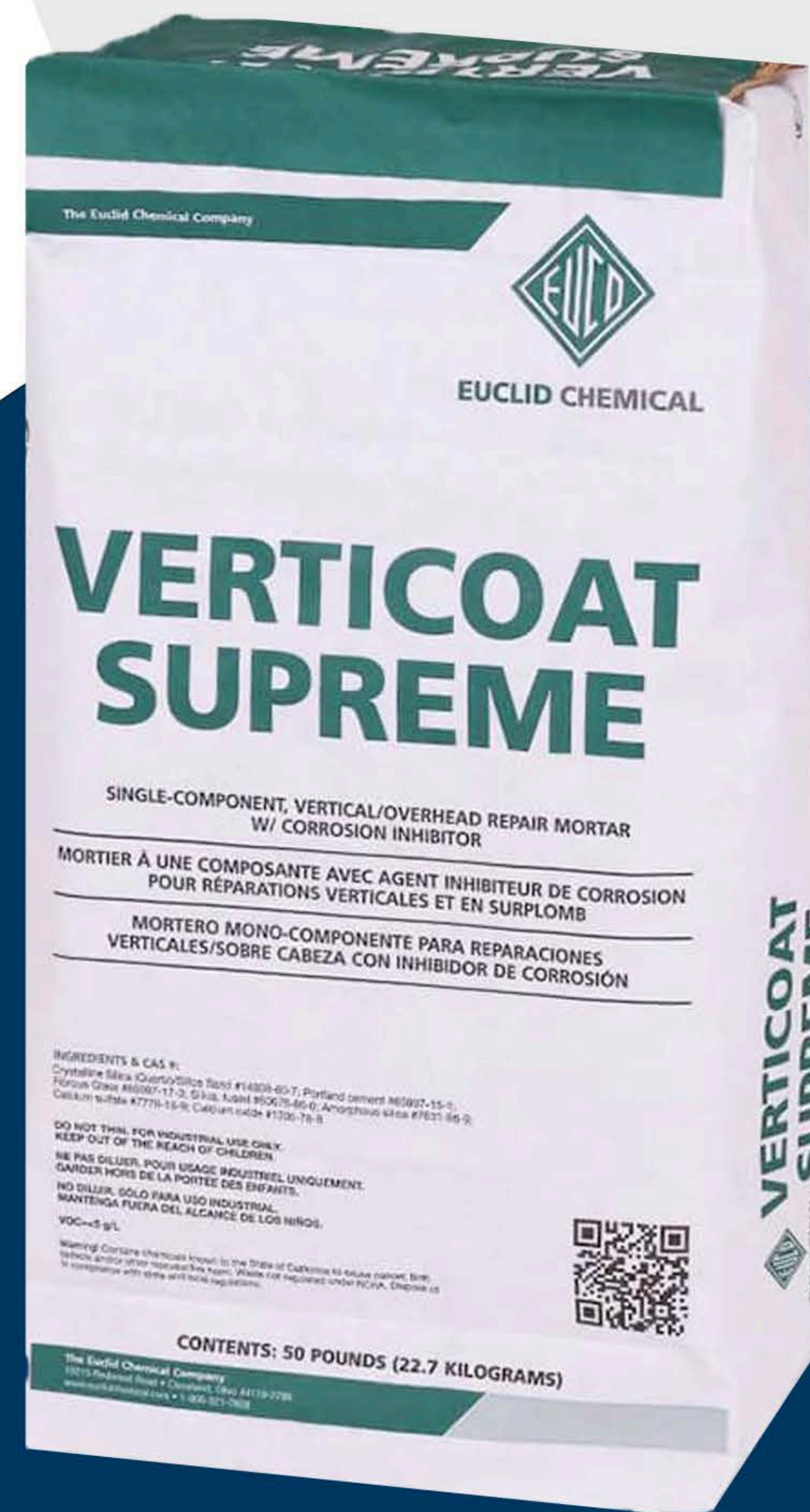

VERTICOAT SUPREME

VERTICOAT SUPREME es un mortero de un componente para reparaciones, modificado con microsilica y latex. Este producto, base cemento, está diseñado para reparaciones verticales y de techo, aplicadas con llana que requieren un material que brinde buenos resultados, sin colgarse.

APLICACIONES PRINCIPALES

- Recubrimiento de concreto dañado o deteriorado.
- Reparaciones en áreas verticales y del techo.
- Estructuras para estacionamiento y puentes.
- Parapetos.
- Estructuras marinas.
- Túneles y presas

BENEFICIOS

La fórmula de un componente facilita su mezcla y manejo. Excelente resistencia a ciclos de congelamiento/descongelamiento frente a los climas extremos. Su baja permeabilidad ayuda a proteger el acero de refuerzo contra el óxido.

SPC

Productos y Servicios
para la Construcción

ADHESIVOS



CONWELD

EUCOCRETE es un compuesto muy versátil para todo tipo de reparaciones y parches, modificado con microsilica y de un componente. Requiere solamente la adición de agua, EUCOCRETE es un material de alta resistencia, fácil de usar con un tiempo de trabajo extendido para facilitar su aplicación. Su apariencia es similar al concreto y se puede utilizar como recubrimiento, mortero para parches o material de reparaciones en superficies horizontales.

APLICACIONES PRINCIPALES

- Plataformas para estacionamientos.
- Balcones.
- Recubrimientos para pisos.
- Columnas y vigas.
- Reparaciones de juntas.
- Bases para equipo.
- Pedestales.
- Pavimentos.

CARACTERISTICAS / BENEFICIOS

- Ha sido modificado con microsilica para lograr altas resistencias.
- Premezclado con grava, listo para usarse.
- Baja permeabilidad con una resistencia excelente a congelamiento/descongelamiento.
- Amplia ventana de trabajabilidad.
Apropiado para aplicaciones desde 25.4 hasta 152.4 mm.
Sirve para aplicaciones exteriores e interiores.



Productos y Servicios
para la Construcción

ADHESIVOS



DURALPREP A.C

Es un agente de adherencia y recubrimiento anti-corrosivo de tres componentes, compuesto por un epóxico especial base acuosa y cemento Portland, es utilizado como agente de adherencia para colocar concreto fresco sobre concreto existente.

COMPOSICIÓN Y MATERIALES:

DURALPREP A.C. es un producto de tres componentes. Los componentes A y B son formulaciones patentadas de epoxi a base de agua, aglutinantes, modificadores y endurecedores. El componente C es una fórmula patentada de cemento portland, agregados finamente graduados, un inhibidor de la corrosión migratoria y aditivos químicos.

USOS:

DURALPREP A.C. se utiliza como agente de unión de hormigón fresco a hormigón existente, reparaciones de hormigón con morteros de cemento o epoxi, y como revestimiento anticorrosión para armaduras de acero. Se puede utilizar para aplicaciones exteriores o interiores, a nivel o por encima del nivel del suelo.



Productos y Servicios
para la Construcción

ADHESIVOS



EUCO 452 EPOXY SYSTEM

Material de 2 componentes, 100 % reactivo, diseñado como un adhesivo insensible a la humedad y aglomerante para numerosas aplicaciones. Este material de alto módulo se ofrece en baja viscosidad (LV), viscosidad mediana (MV), o consistencia de GEL. EUCO 452 EPOXY SYSTEM permite un tiempo normal de trabajo cuando se adhiere al concreto a más de 4 ° C.

VENTAJAS

USOS:

- Adherencia a concreto, acero, cerámica o madera.
- Pernos de anclaje, espigas.
- Requerimientos de adhesión en general.
- Recubrimientos de concreto.
- Las formulaciones en GEL son usadas para adhesión vertical y sobre cabeza, anclaje y reparación.
- Rellena grietas en concreto y mampostería.

- Insensible a la humedad para adherir a superficies secas o mojadas.
- Adhiere recubrimientos de concreto fresco a losas de concreto endurecido.
- Puede contribuir a obtener puntos LEED.
- Puede ser usado con arena o agregado para aplicaciones gruesas y morteros de reparación.
- Diseñado para ser utilizado por encima de 4° C.
- Forma un recubrimiento fuerte, resistente a químicos y al desgaste para losas de pisos industriales.



Productos y Servicios
para la Construcción

ADHESIVOS



SUPERPLAST 363

ADIBLOCK es un sulfonato de etanol amoniado diseñado para ayudar en la producción de productos de concreto formados en máquinas. Su acción plastificante mejora la apariencia, amoldamiento y resistencia a edades tempranas de los productos. Sus propiedades como dispersante de cemento mejoran la utilización e hidratación del cemento y aumentan las resistencias a la compresión.

APLICACIONES PRINCIPALES

- Bloques.
- Tubos.
- Azulejos.
- Elementos de concreto prefabricado.

DIRECCIONES PARA SU USO

ADIBLOCK se usa a razón de 2-4 oz/100lb (125-250 ml/100 kg) de cemento dependiendo del diseño de mezcla y el tipo de agregado que se está usando.

SPC

Productos y Servicios
para la Construcción

MISCELÁNEOS



CONCRETE BLASTER

CONCRETE BLASTER es un líquido que tiene la habilidad de remover concreto derramado y endurecido sobre herramientas y equipos. Está diseñado para eliminar la necesidad de remover con piquetas o cinces concreto endurecido sobre los equipos. **CONCRETE BLASTER** tiene las ventajas únicas de ser biodegradable, no peligroso y no corrosivo.

APLICACIONES PRINCIPALES

- Camiones mezcladores.
- Reglas vibratoras.
- Encofrados para hormigón.
- Equipos de transporte.
- Allanadoras de concreto.
- Frotas.
- Mezcladoras de hormigón y morteros.
- Otros equipos para vaciado de concreto.

CARACTERISTICAS/BENEFICIOS

Listo para usar, no se requiere ninguna mezcla.
Bio-degradable.
No es peligroso, fácil de manejar.
No-corrosivo.
No dañará la pintura, caucho o cromo cuando se use según direcciones.

SPC

Productos y Servicios
para la Construcción

MISCELÁNEOS



EUCOBAR

EUCOBAR es un producto diseñado para ser usado como retardante de evaporación en todo tipo de superficies de concreto. El material forma una película continua, delgada, la cual previene la pérdida de humedad de la superficie. Especialmente usado en operaciones en donde hay sol directo, altas temperaturas, viento y baja humedad relativa.

VENTAJAS

- Mantiene la humedad en las superficies de concreto.
- Previene el fisuramiento por contracción plástica ocasionada por pérdida excesiva de humedad.
- Ayuda a eliminar costras causadas por pérdida de humedad de la superficie.
- Por ser base acuosa es totalmente compatible con el concreto.
- Puede ser usado en interiores y exteriores.
- No afecta la adherencia de curadores o de otros tratamientos de pisos.
- Ayuda a obtener mejores acabados de forma económica.

USOS:

- EUCOBAR se coloca donde se presenten problemas de retracción plástica por rápida evaporación.
- En pisos, pavimentos, parqueaderos, rampas, pisos endurecidos con ROCKTOP o EXELTOP de TOXEMENT, etc.
- Para evitar agrietamiento por contracción plástica en condiciones climáticas donde la rata de evaporación del agua exceda 1 kg/m²/hr. Consulte la gráfica 2.1.5 del ACI 305.



Productos y Servicios
para la Construcción

MISCELÁNEOS



FORMSLIP

Es un agente desmoldante para concreto que provee una separación rápida, fácil y limpia entre concreto y los encofrados. Produce una superficie plana y pareja, sin huecos y defectos. No se adhiere al concreto y deja la superficie de éste sin manchas, lista para la pintura, yeso u otros tratamientos similares.

CARACTERÍSTICAS/BENEFICIOS

- Actúa rompiendo la adhesión y limpiando los encofrados.
- No mancha y no se desliza.
- Elimina huecos, defectos, acumulamientos de concreto y mortero.
- Protege los encofrados contra la corrosión.
- Fácil y económico de usar.

APLICACIONES PRINCIPALES

- Desmoldeante para metal, madera, plástico y fibra de vidrio.
- Encofrados para concreto, moldes de fibra de vidrio.
- Encofrados deslizantes, guarderas metálicas para pavimentadoras.
- Ventanas de aluminio y acero.



Productos y Servicios
para la Construcción

MISCELÁNEOS

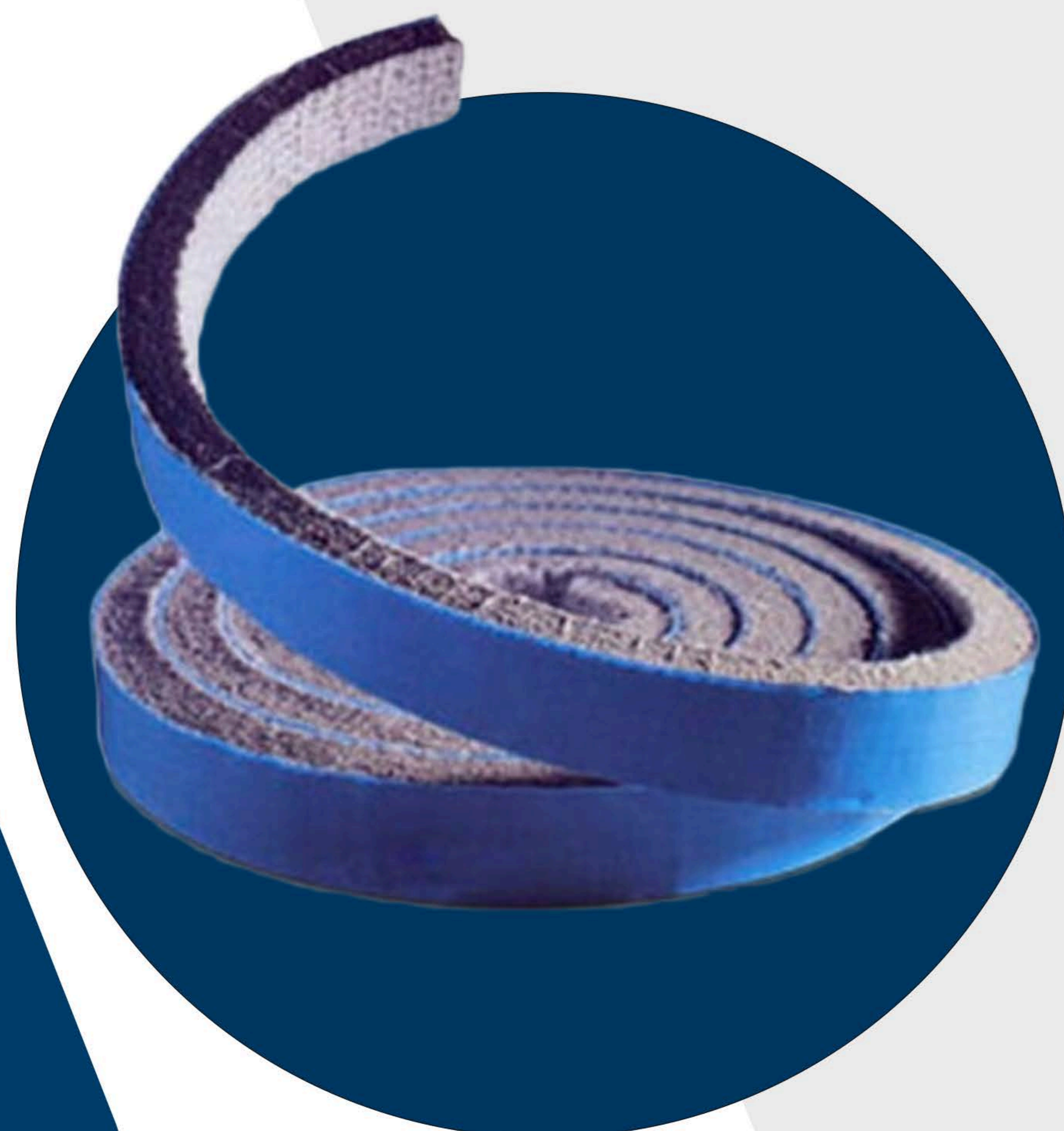

JUNTAS SUPERSTOP

El uso de **SUPERSTOP** en juntas frías de concreto previene la corrosión del acero de refuerzo. La junta SUPERSTOP es fuerte, fácil de instalar y elimina la necesidad de solapes y encofrados complicados en el campo. SUPERSTOP se expande para crear un sello a presión en las juntas de concreto y no se deterioran ni desplazan. La junta ha sido probada en ensayos con hasta 30m de altura de agua sin fallas.

APLICACIONES PRINCIPALES

- Juntas frías de concreto en muros subterráneos.
- Juntas de construcción en pisos a nivel de terreno.
- Plantas de tratamiento de agua.
- Bóvedas subterráneas.
- Túneles.
- Plantas de tratamiento de aguas negras.
- Sistemas de concreto prefabricado.

PRECAUCIONES/LIMITACIONES

El uso de **SUPERSTOP** se limita a casos donde el agua no esté contaminada. En casos en que el agua sea salada o esté contaminada con materia orgánica, contacte el Departamento Técnico de SPC, S.A. para recomendaciones.



Productos y Servicios
para la Construcción

MISCELÁNEOS

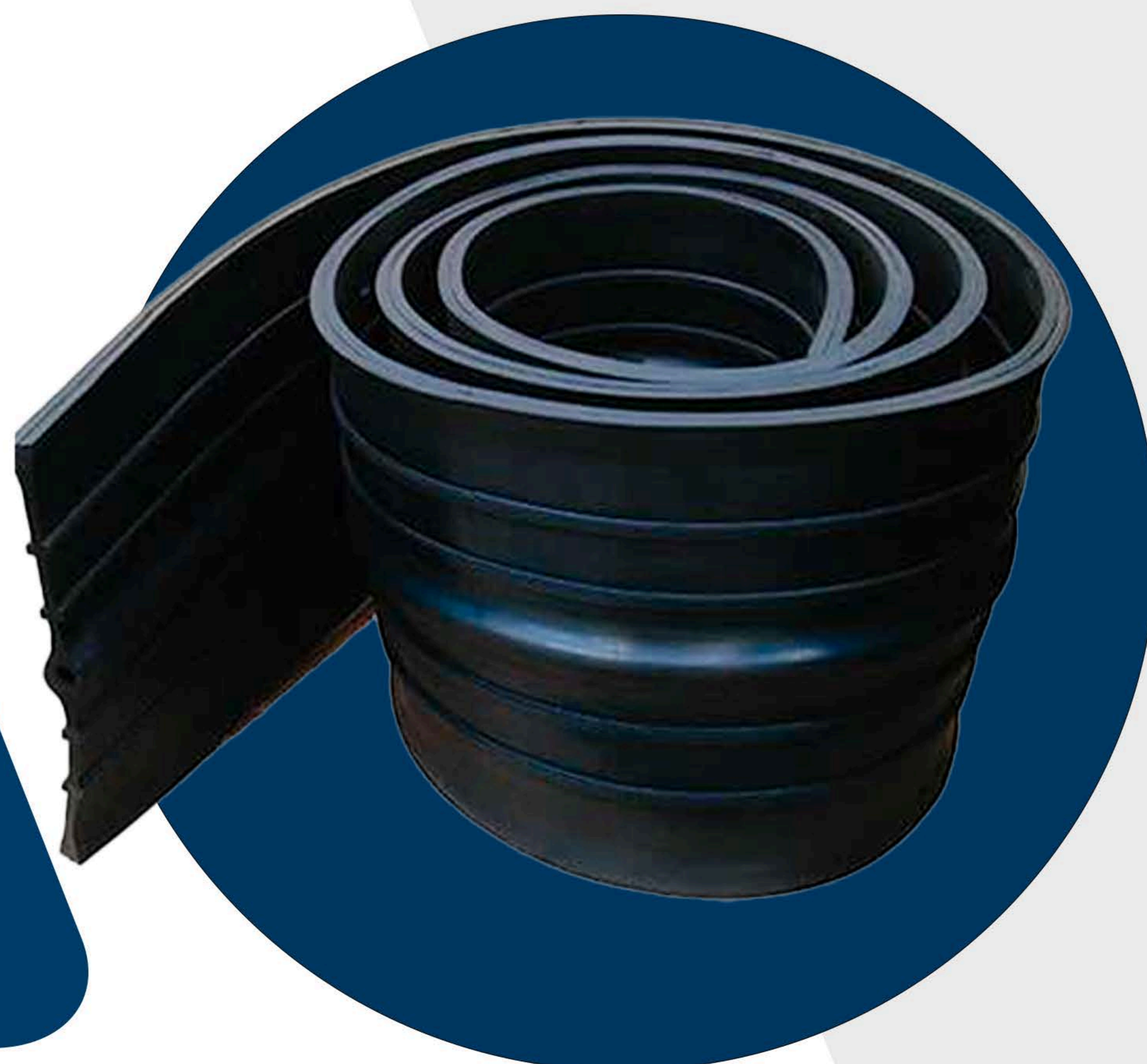

JUNTAS WATERSTOP

Las estructuras de concreto son tan a prueba de agua como las bandas flexibles que las unen. Las bandas flexibles Waterstop detienen las filtraciones antes de que empiecen. En las juntas de las estructuras de concreto donde un lado está sujeto a presión hidrostática.

ESTRUCTURAS TÍPICAS DE CONCRETO QUE REQUIEREN BANDA:

- Estructuras de contención primarias y secundarias.
- Presas, esclusas, canales, embalses de agua y acueductos.
- Plantas de tratamiento de aguas negras.
- Plantas de tratamiento de agua.
- Tanques de almacenamiento.
- Muros de retención.
- Contrafuertes de puentes y cubiertas.
- Cimentaciones.
- Losas de azotea.
- Garages de estacionamiento.

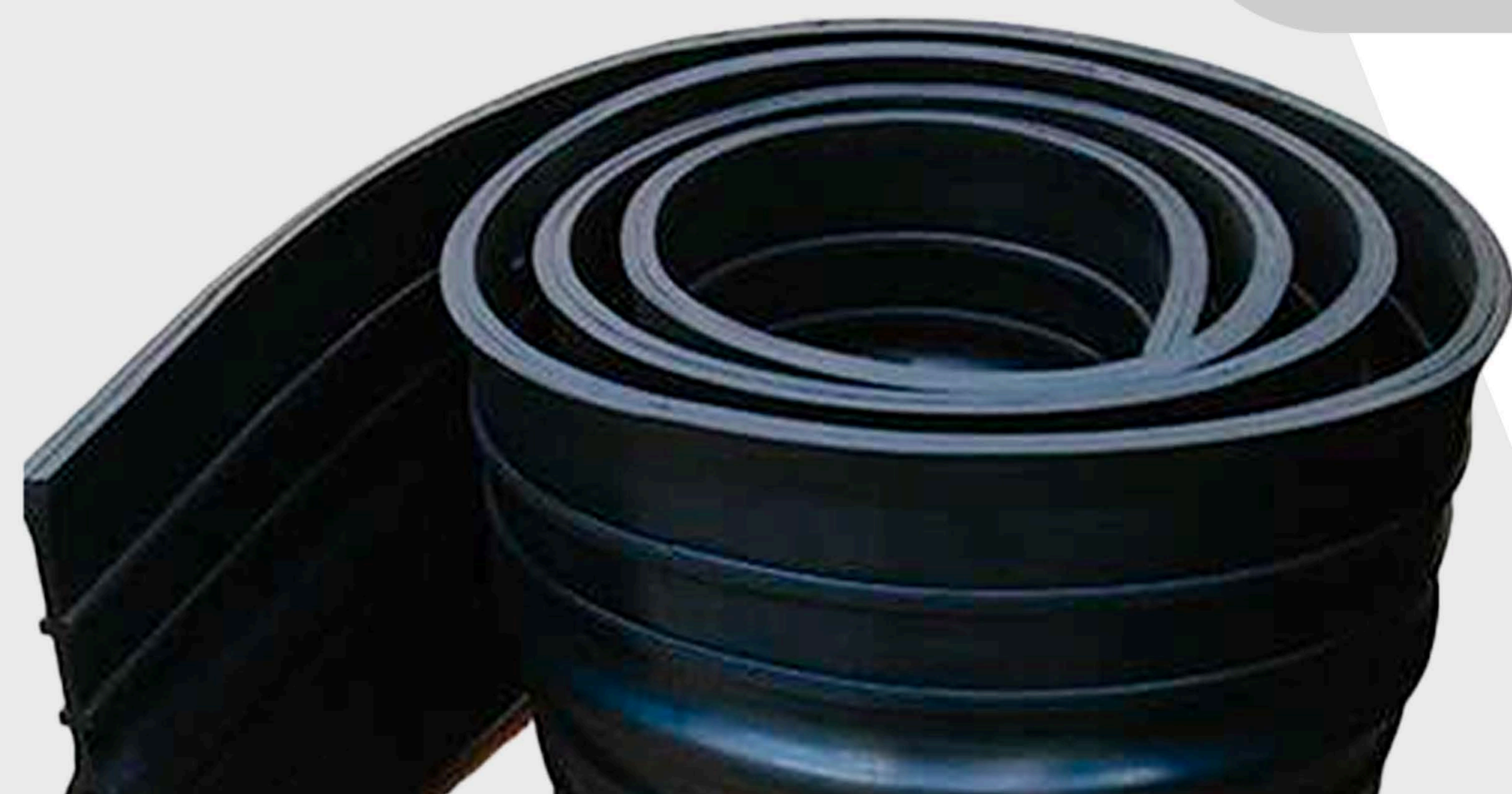



Productos y Servicios
para la Construcción

MISCELÁNEOS

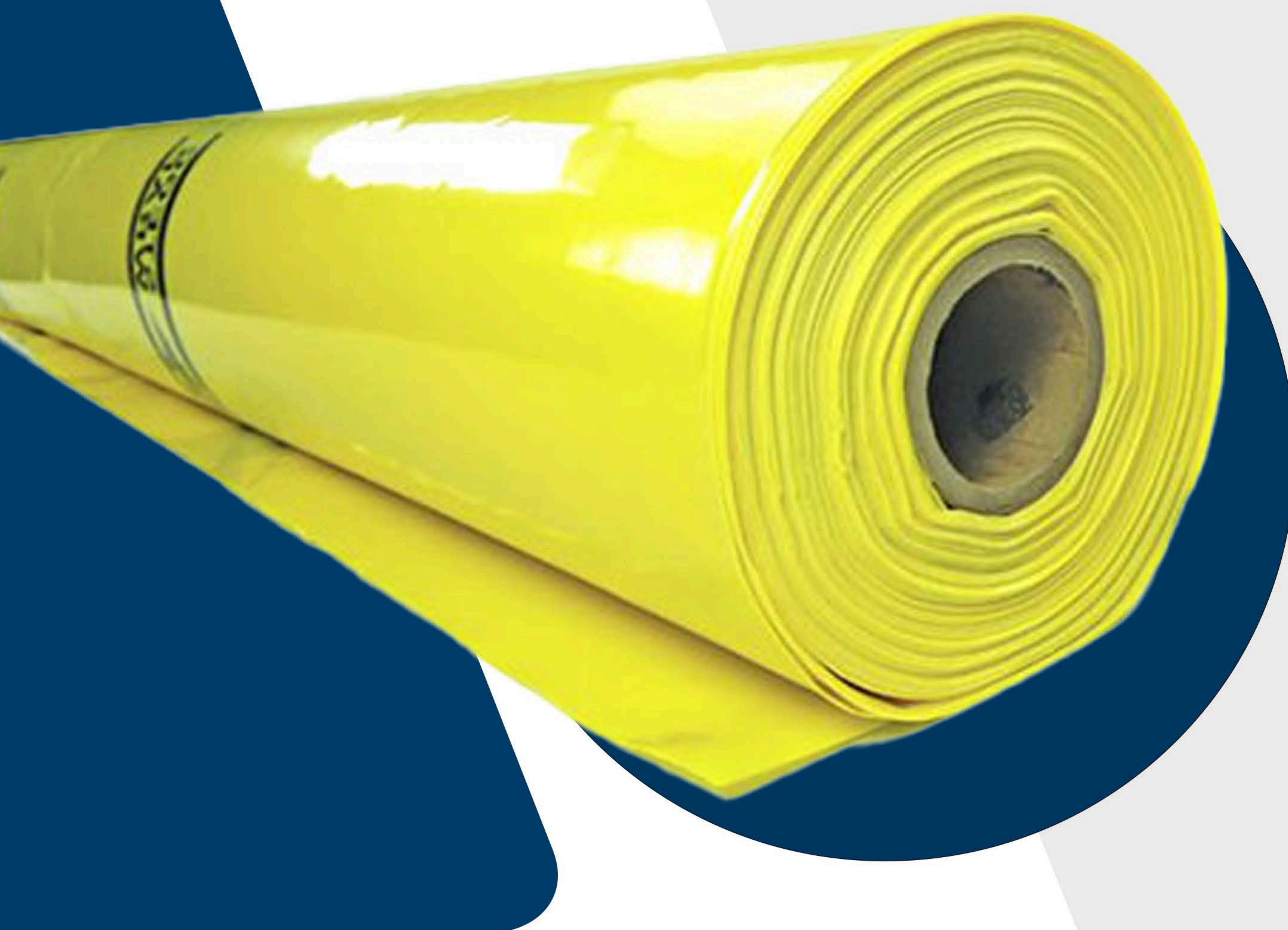

STEGO WRAP

El retardador de vapor Stego Wrap Clase A es un material tecnológicamente avanzado que brinda protección contra la humedad en una amplia gama de entornos y también puede usarse en sistemas para el control de gases (migración de radón y metano).

CARACTERÍSTICAS

- Excelente resistencia a la perforación
- Ayuda a proteger de los gases del suelo como el metano y el radón.
- Ayuda en la protección contra fallas en el piso
- Brinda una excelente protección contra el vapor debajo del concreto
- Menos vulnerable al deterioro en comparación con el poliéster reciclado genérico de 6 mil

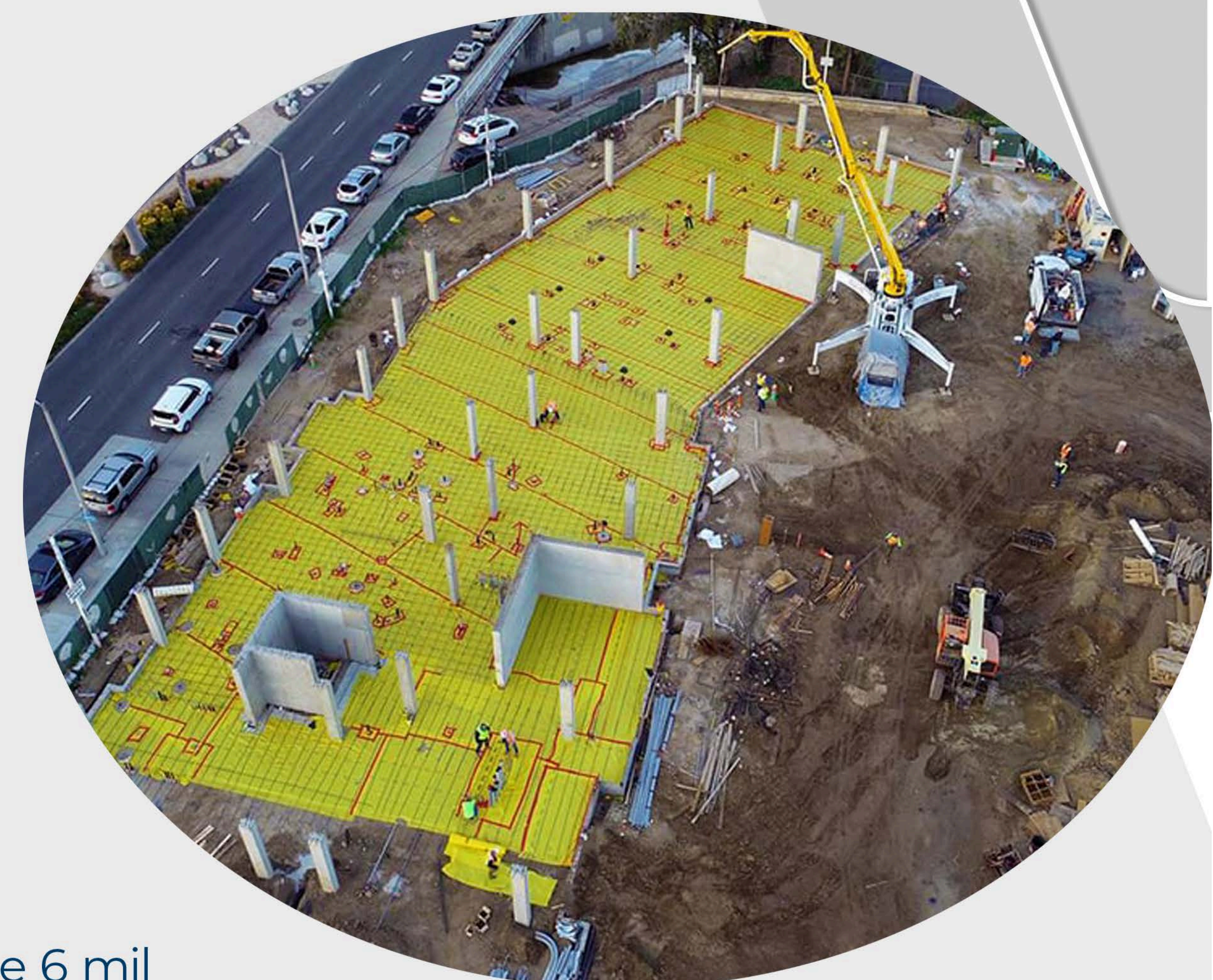



Productos y Servicios
para la Construcción

MISCELÁNEOS



J-DRAIN 150

J-DRAIN 150 cumple una función multifacética al brindar protección para los sistemas de impermeabilización y administrar el agua subterránea alrededor de los cimientos de los edificios. Consiste en una lámina polimérica de bajo perfil, impermeable y de servicio liviano, con una cúspide bajo calor y presión para formar un núcleo de drenaje con hoyuelos de alto flujo. Luego, el núcleo se une a una capa de tela filtrante no tejida.

APLICACIONES PRINCIPALES

CIMENTACIONES DE SÓTANO
MURO DE CONTENCIÓN
MACETEROS
PILARES DE PUENTE

Consiste en un núcleo J-DRain 150, pero adherido a una capa de tela de filtro typar.

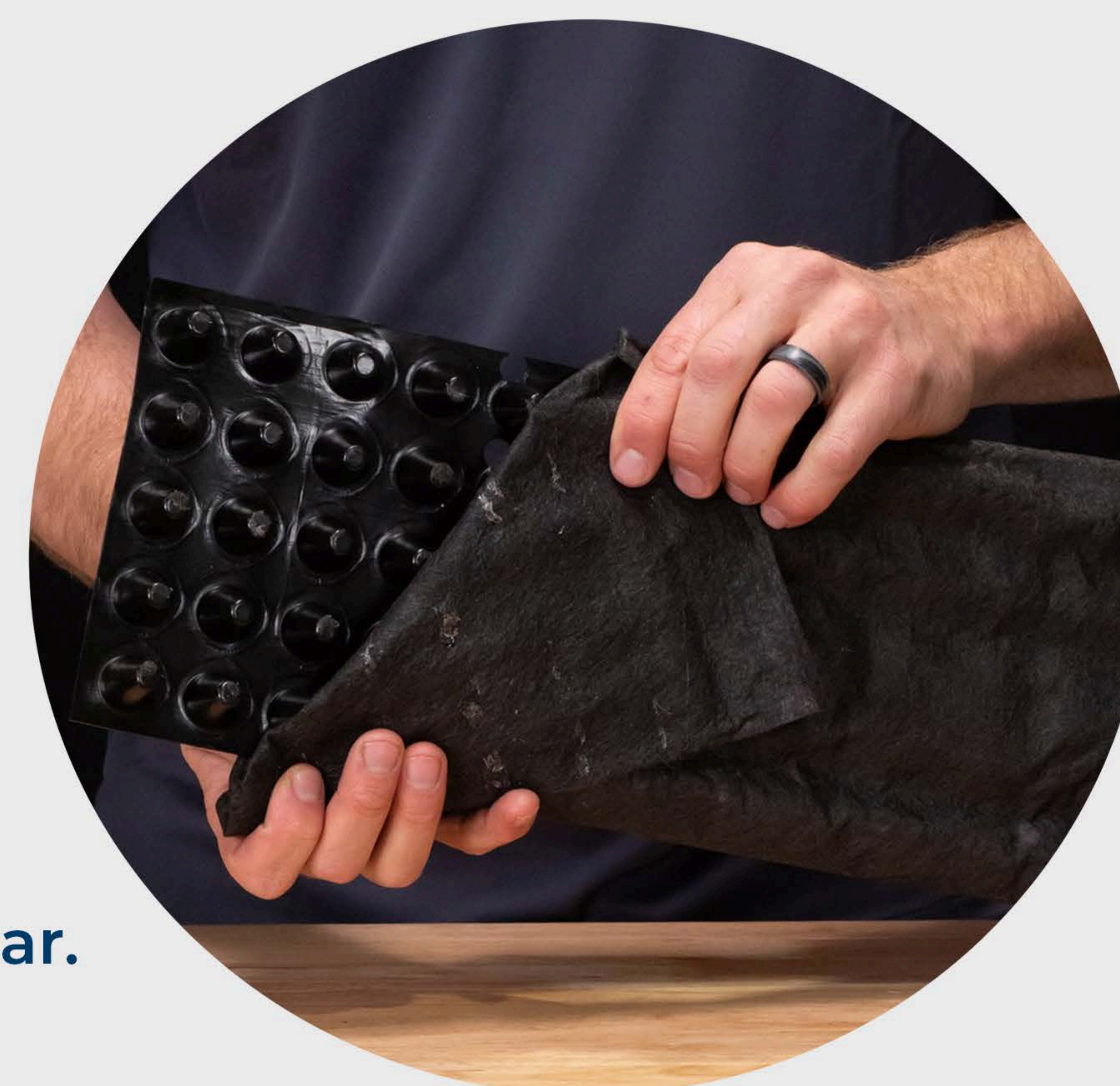



Productos y Servicios
para la Construcción

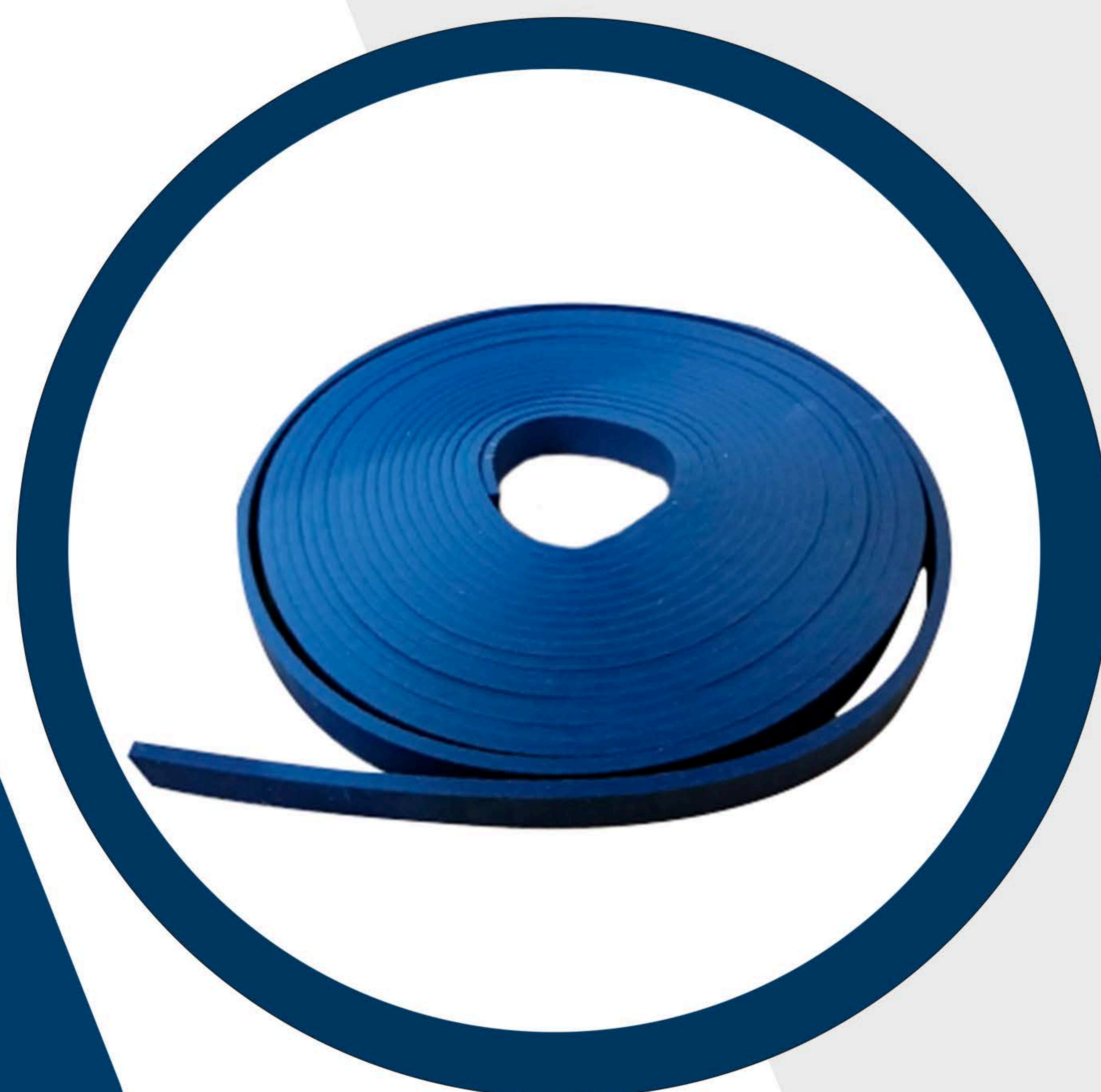

JUNTAS HIDROEXPANSIVA POLYBAR

Banda hidroexpansiva ideal para impermeabilizar juntas frías en cisternas, piscinas y/o reservorios de agua.

PROPIEDADES

- » Fácil instalación mediante clavado o pegado con masilla.
- » No pierde sus propiedades tras sucesivos ciclos de húmedo / seco.
- » En contacto con el agua o la humedad freática se expande ejerciendo fuerza contra las superficies colindantes creando una junta impermeable.
- » Su expansión controlada evita daños al hormigón fresco durante su fraguado.
- » Su elasticidad permite absorber pequeños movimientos que puedan darse sobre el soporte manteniendo el efecto impermeable controlado.

APLICACIONES

- » Estructuras enterradas con presencia continuada de agua.
- » Impermeabilizaciones entre segmentos de hormigón y sellado entre elementos prefabricados de hormigón.
- » Impermeabilización de paso de tuberías.
- » Impermeabilización de entregas entre vigas en doble H en acero, sellado de juntas defectuosas.



Productos y Servicios
para la Construcción

**CALZOS
ESPACIADORES**

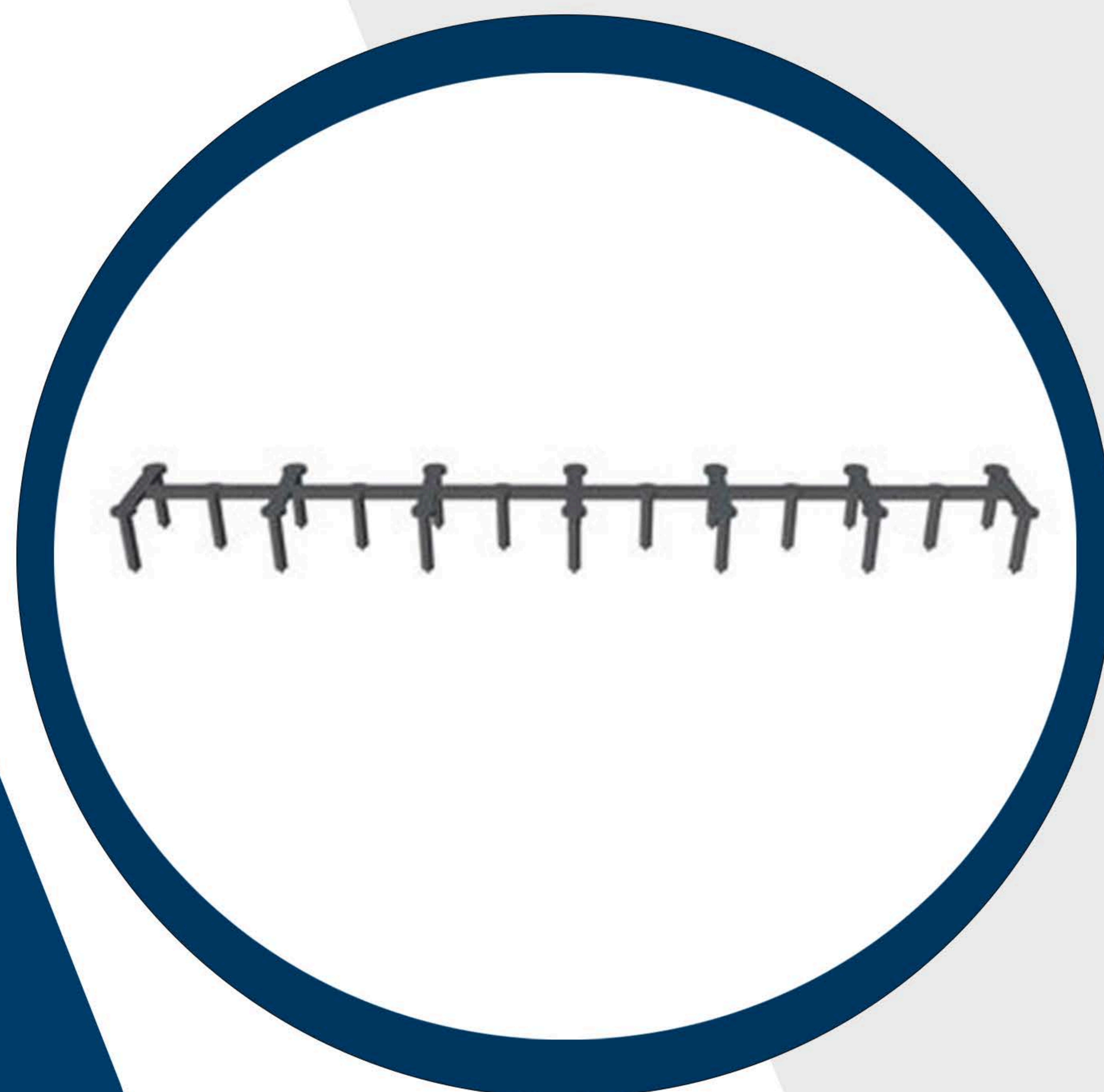

SERIE LM

Silleta plastica multifuncional, cuenta con un diseño lineal que nos permite una gran versatilidad tanto en armados verticales como horizontales. Se puede utilizar en cualquier calibre de malla y varilla. Sin duda una de las mejores opciones para lograr un acabado aparente perfecto.

SERIE JC

Para las juntas constructivas, en muros de concreto. Diseñadas para colocarse despues del colado. Queda a la vista. Brindando una fachada mas estetica y limpia. Fabricados bajo proceso de inyeccion de plastico, en PVC (Policloruro de Vinilo), con una carga de UV, para soportar los rayos ultravioleta.





Productos y Servicios
para la Construcción

**CALZOS
ESPACIADORES**



SERIE PIL

Separador lateral muy resistente para utilizar en pilas y en muros milan o de contención.

SERIE MC

Discos separadores verticales. El clip interno asegura un optimo agarre del acero. Garantiza un recubrimiento exacto y un aparente estetico sin marcas.





Productos y Servicios
para la Construcción

**CALZOS
ESPACIADORES**



SERIE EP

Diseñados para aplicarse en losas aligeradas con capa de compresión sobre bovedilla de casetones de poliestireno, barro block, losacero. Sistema de sujeción diseñado para malla. Su diseño permite una excelente penetración de concreto y todos sus agregados. Garantiza recubrimientos exactos y uniformes.

SERIE EA

Diseñados para aplicarse en losas aligeradas con capa de compresión sobre bovedilla de casetones de poliestireno, barro block, losacero.





Productos y Servicios
para la Construcción

**CALZOS
ESPACIADORES**



SERIE DM

Separador vertical para doble malla. Diseñado para brindar exactitud en los recubrimientos laterales y en la separación entre malla y malla.

SERIE CP

Diseñados para mantener el acero en la posición exigida según el cálculo estructural. Separador que se coloca en estructuras horizontales, muy resistente y que garantiza gran estabilidad.





Productos y Servicios
para la Construcción

**CALZOS
ESPACIADORES**



SERIE CE

Caja eléctrica, esta pieza viene con un separador para los muros de 10 y 8 cm, el cual toma cuatro puntos de la malla para su fijación.

FUNDAS PARA CORBATA

Tienen por función impedir que las corbata de acero se pierdan con el concreto, lo cual permite que estas sean recuperadas sin deterioro.

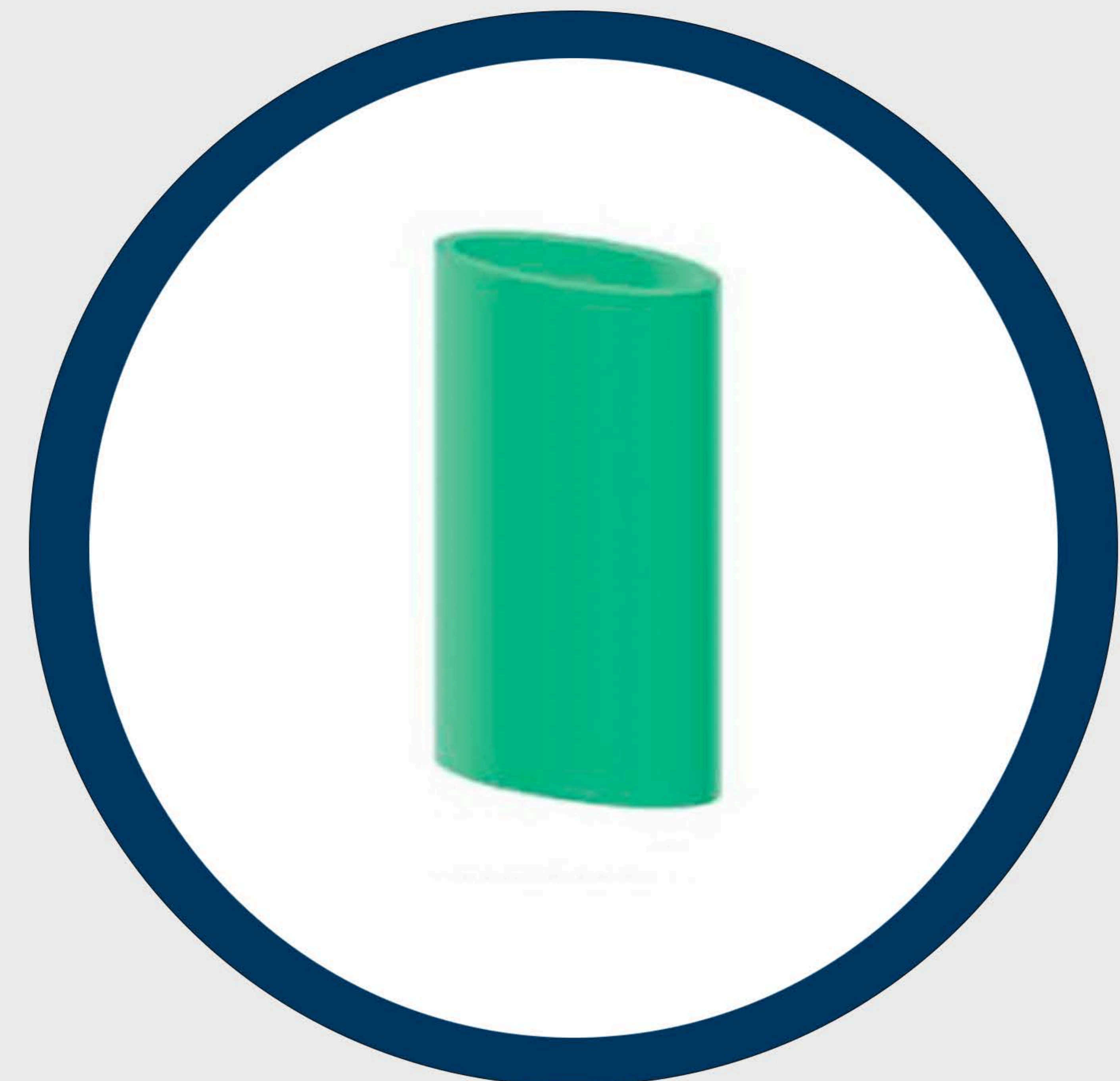



Productos y Servicios
para la Construcción

**CALZOS
ESPACIADORES**



SERIE SU

Esta pieza multifuncional esta diseñada para soportar grandes cargas, garantizando la estabilidad y funcionalidad de la estructura. Separador horizontal y vertical.

SERIE PV

Práctico protector de llamativo color, para diferentes diámetros de varilla. Su diseño posee venas internas que permiten unas mejor sujección del acero.





Productos y Servicios
para la Construcción

**CALZOS
ESPACIADORES**

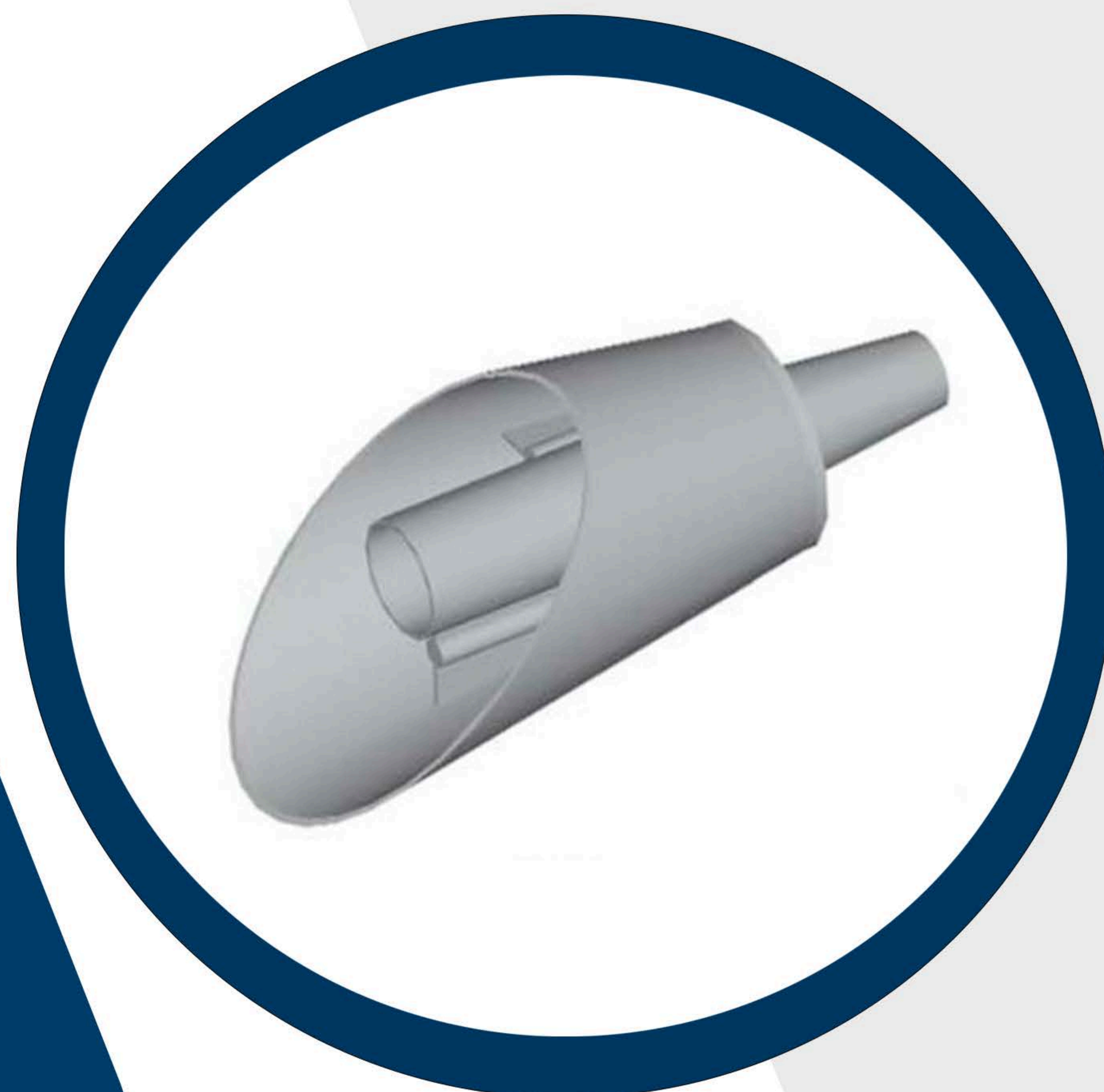

SERIE PT

Separador para usar en cimentaciones. Sistema de sujeción funcional para mallas. El diseño de su cresta multicalibres nos permite mas movimiento y sujeción hasta varilla de 3/8"

SERIE PM

Este separador cuenta con un sistema especial único para malla, el diseño de su cresta multicalibres, permite mayor movimiento y sujeción hasta para calibre #3, soporta una carga máxima de 250 Kg/cm²





Productos y Servicios
para la Construcción



ALICATE

Práctico y funcional Alicate de giro, perfecto para el doblado de alambres de forma rápida y sencilla.

HERRAMIENTAS MASTOOL





EQUIPOS PARA LA CONSTRUCCIÓN



Productos y Servicios
para la Construcción

EQUIPOS



BOMBAS DE ACHIQUE

Las bombas sumergibles para achique pueden utilizarse para el achique de aguas de lluvia, sumideros, estanques o aguas ligeramente cargadas ó bien para el achique de aguas cargas con partículas ó sólidos en suspensión, dependiendo de su diseño hidráulico.

APLICACIONES

Electrobomba sumergible con pie de soporte extensible. Interruptor de nivel vertical electrónico ideal para aplicaciones de achique con poco espacio.

Puede utilizarse con el pie de soporte recogido para el achique de aguas limpias o bien con el pie de soporte extendido para achicar aguas residuales con pequeños sólidos en suspensión.

CARACTERÍSTICAS TÉCNICAS

Tipo: Sumergible

Caudal (l/h): 13500 - 3000

Altura manom. (m): 1 - 8

rpm: 2900

IP: X8

Aislamiento: B

Refrigeración: Agua circulante

Temp. max. (°C): 35

Turbina: Desplazada

Ø Sólidos: 5 mm

Se suministra con 10 mts. de cable eléctrico y racord salida manguera.

Protección termoamperimétrica incorporada.



SPC

Productos y Servicios
para la Construcción

EQUIPOS



Allanadoras MQ Whiteman

La alisadora motorizada de operador a pie MQ Whiteman ofrece una gran potencia y una excelente velocidad del rotor y construido en durabilidad. Ha sido el favorito de los contratistas de hormigón durante generaciones.



CARACTERÍSTICAS / BENEFICIOS

- 1 El manillar regulable en altura incluye amortiguación de vibraciones para ergonomía superior
- 2 Elija un control de tono QuickPitch™ opcional o estándar
- 3 Levantamiento de fianza
- 4 Interruptor de apagado centrífugo para garantizar la seguridad en el trabajo
- 5 Embrague centrífugo de servicio pesado protegido por protección de correa
- 6 Conjunto de araña de cuatro aspas con aspas combinadas originales, anillo estabilizador y equilibrado para un acabado suave
- 7 Panel de acceso para facilitar el servicio y el reemplazo de la cuchilla

Componentes de primera calidad.

Los contratistas de hormigón demandan equipo para hacer bien el trabajo. La caja de engranajes MQ Whiteman utiliza un engranaje helicoidal tratado térmicamente y un engranaje de bronce compuesto para garantizar que su máquina no se deja de lado durante un trabajo crítico.



Productos y Servicios
para la Construcción

EQUIPOS



GENERADORES PORTATILES MULTIQUIP

Los GENERADORES MULTIQUIP son ideales para una gran variedad de propósitos desde construcción hasta suministro de energía en emergencias.

CARACTERISTICAS / BENEFICIOS

Diseño sin anillas: Reducen la necesidad de mantenimiento con la eliminación de cepillos de carbón y las anillas.

Excelente regulación de voltaje: reguladas cuidadosamente con un rango de +/- 3%.

Switch de alto poder: dirige la capacidad total directamente hacia la salida de 120 voltios, o la comparte entre las salidas 120 y 240.
Breakers: protegen al generador de sobrecargas, y protegen las herramientas y luces.

Control automático de motor: prolonga la vida del motor reduciendo su RPM automáticamente en períodos de baja carga.
Fácil encendido: motores Honda y Robin OHV de capacidad industrial proveen un rendimiento confiable.

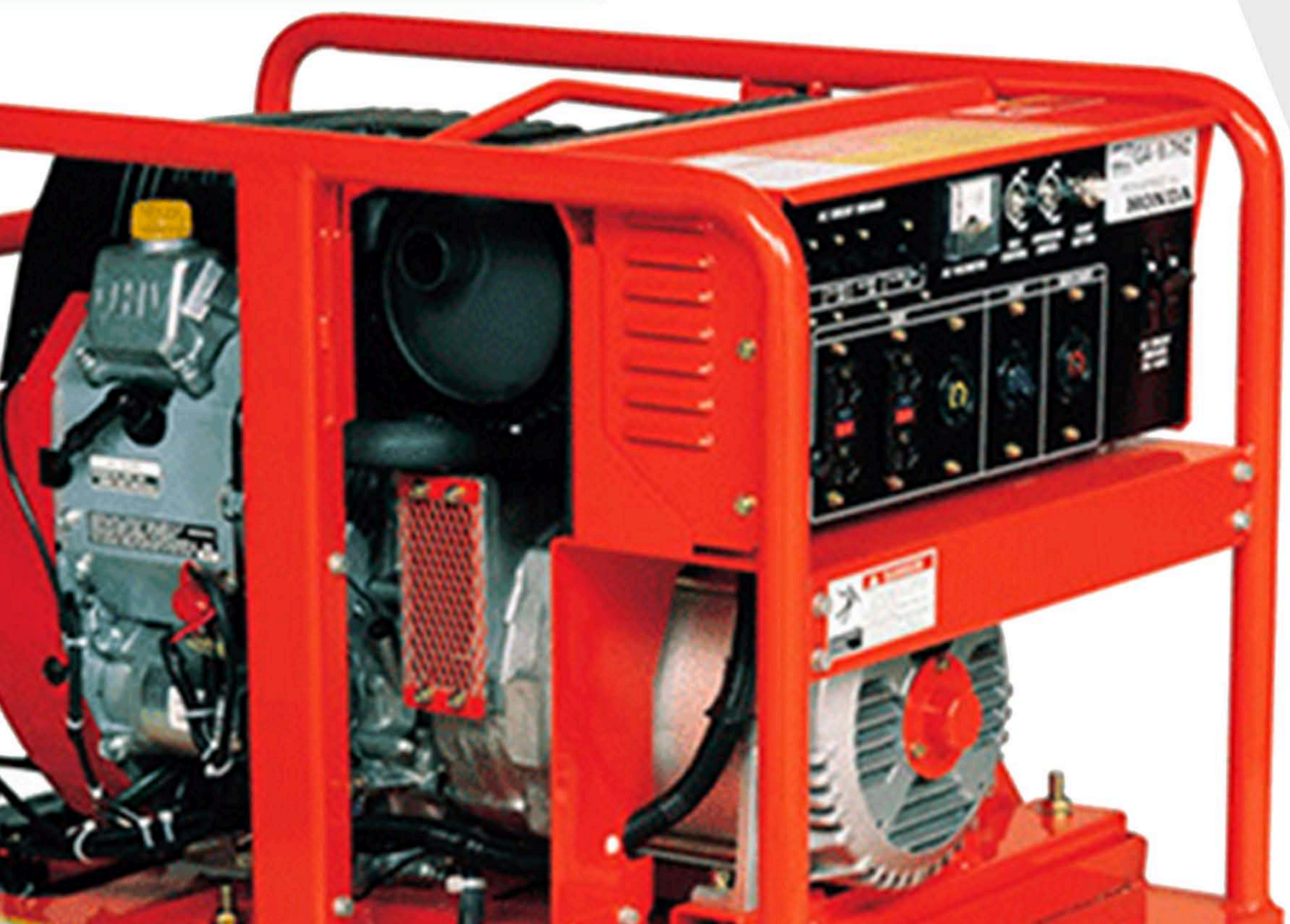



Productos y Servicios
para la Construcción

EQUIPOS



VIBRADORES PARA HORMIGON MULTIQUIP

Los vibradores de hormigón de eje flexible Multiquip están diseñados para funcionar en hormigón de asentamiento medio a alto. Entre las aplicaciones típicas están vertidos pequeños, losas, vías de acceso, cadenas de cerramiento y cimientos. Con cinco motores diferentes, opciones de eje flexible en varias longitudes y seis cabezales de acero, puede crear fácilmente el conjunto vibrador ideal para adaptarse a su aplicación.

CARACTERISTICAS / BENEFICIOS

- Diseño sin anillas: Reducen la necesidad de mantenimiento con la eliminación de cepillos de carbón y las anillas.
- Excelente regulación de voltaje: reguladas cuidadosamente con un rango de +/- 3%.
- Switch de alto poder: dirige la capacidad total directamente hacia la salida de 120 voltios, o la comparte entre las salidas 120 y 240.
- Breakers: protegen al generador de sobrecargas, y protegen las herramientas y luces.
- Control automático de motor: prolonga la vida del motor reduciendo su RPM automáticamente en períodos de baja carga.
- Fácil encendido: motores Honda y Robin OHV de capacidad industrial proveen un rendimiento confiable.
- Apagado por aceite: detiene la marcha del motor si el nivel de aceite baja los límites de seguridad. En todos los modelos.
- Kits de ruedas: disponibles opcionalmente para todos los modelos.

CABEZAL Y EJE FLEXIBLE



SPC

Productos y Servicios
para la Construcción

EQUIPOS



Plancha Reversible CR 6 WEBER

Las planchas reversibles CR 6 brilla por su gran rendimiento en compactación y la más alta eficiencia. Para trabajos de compactación en carreteras o ingeniería civil hasta adoquinado, las máquinas de Weber MT son la mejor elección. Marcha de trabajo equilibrada, así como bajas vibraciones mano/brazo y una barra de dirección de altura regulable aseguran un manejo cómodo para el operario. El motor está completamente protegido por un sólido armazón y revestimiento, que aumentan la seguridad operacional.



CARACTERÍSTICAS / BENEFICIOS

- Se elimina la contaminación por partículas.
- La máquina convence por su estructura compacta un precio muy atractivo.
- Disponible con arranque manual y arranque eléctrico. Como accesorios opcionales,
- cuenta con extensiones laterales y placa de poliuretano para trabajo sobre adoquines.



Productos y Servicios
para la Construcción

EQUIPOS



CORTADORAS DE PAVIMENTO SP118 MULTIQUIP

Cortadoras versátiles para el profesional exigente la cortadoras de pavimento de operador a pie marca Multiquip con ingeniería para durabilidad con aple, fácil operación mecánica y cortes de alta calidad. Ya sea cortando concreto o asfalto, el chasis de acero la dará la estabilidad y reducir la vibraciones al hacer su corte. La reducción de vibración mejora el control y desempeño del disco diamantado. Construida para fácil mantenimiento, nuestra cortadora esta construida con componentes universales, de trabajo pesado y facil acceso.

CARACTERISTICAS

Manubrio con sistema anti-vibración ajustables.

Volante para bajar y subir el disco.

Gancho de izar en una posición central.

Chasis robusto Reforzado.

Motor Honda a Gasolina con sistemas de filtración de aire ciclónico.

Capacidad de corte de ambos lados.

Puede recibir un disco de hasta 18" (457mm).

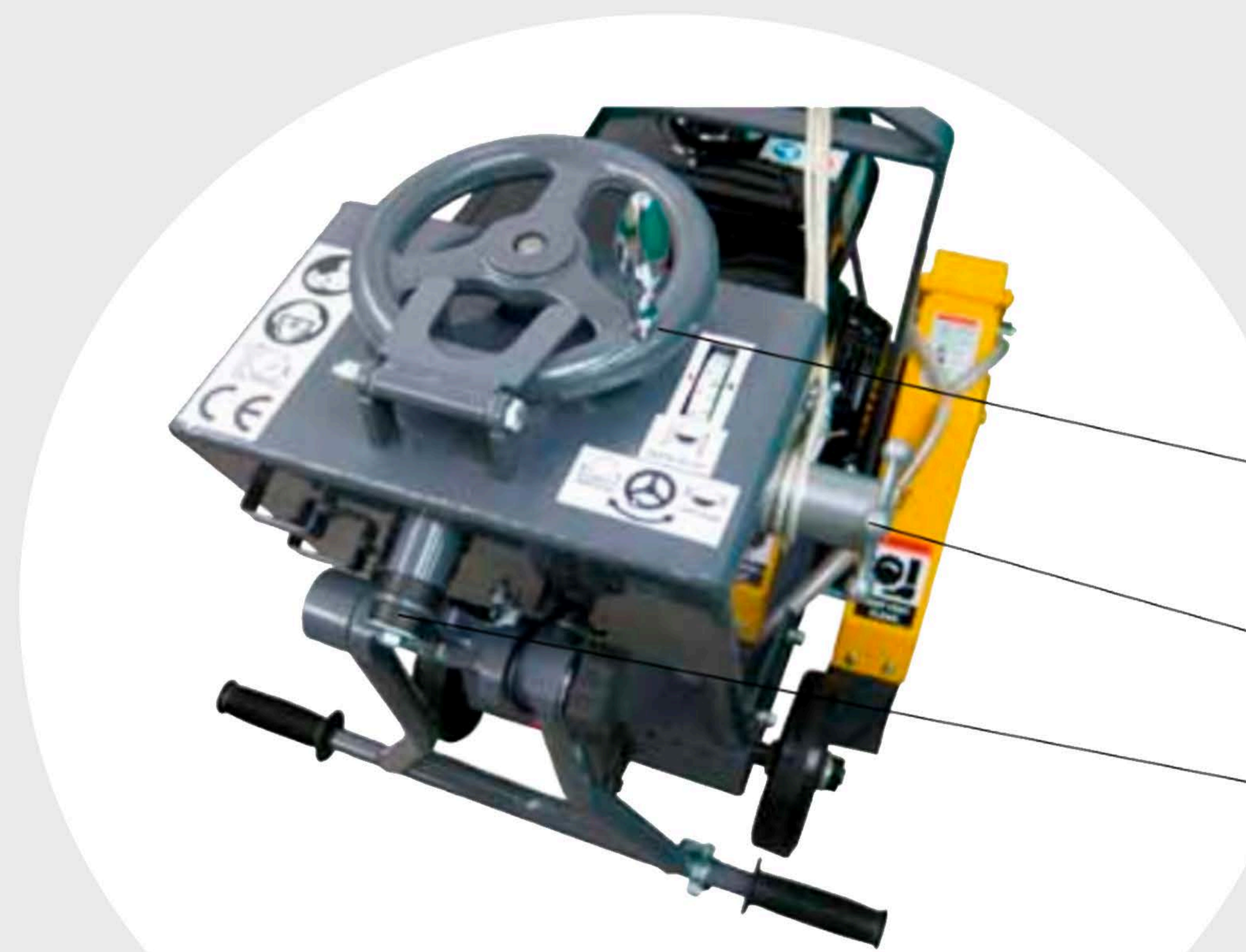

Volante para subir y bajar el disco, fácil y suave de usar.

Perilla de freno para control de profundidad.

Manubrio anti-vibración ajustable.



Productos y Servicios
para la Construcción

EQUIPOS



Apisonador Weber SRV 660 HD

Buen resultado de compactación, alto confort en el manejo y sobre todo una construcción sólida, que garantice larga vida útil, esos son los requisitos básicos que debe llenar un pisón. Weber MT, con sus apisonadores, pone a su disposición máquinas de gran rendimiento para cada exigencia. Son la primera elección, cuando se trata de compactación en canales, tendido de tubos, zanjas, jardines o paisajes. En la construcción de calles, se los utiliza para la compactación de los bordes de acera y también en trabajos de reparación y mejoramiento.

CARACTERÍSTICAS / BENEFICIOS

- Una gran fuerza de apisonado.
- Ajuste óptimo de los elementos constructivos.
- La más alta fiabilidad.
- Alta resistencia al desgaste.
- Vibraciones mano-brazo minimizadas.
- Fácil mantenimiento.

Máxima seguridad operativa.

Adicionalmente al filtro del fabricante del motor, los pisones a gasolina disponen de un filtro de aire único de tres etapas, compuesto por un filtro de ciclón, un pre-filtro y un filtro principal.





LIGADORA MASALTA

La mezcladora de concreto Masalta adopta neumáticos de Goma y es adecuada para mezclar mortero, con un pequeño volumen, fácil de transportar, alta eficiencia y calidad excepcional.

Technical Specification

Model	MX100E	MX100-1
Engine Type	Electric Motor	Diesel, 178
Power kw(hp)	2.2 (3.0)	4.4(6.0)
Operation Mass kg(lb)	425 (953)	430 (964)
Mixed Batch Output L(cb.ft.)		280 (9.9)
Drum Volume L(cb.ft.)		400 (14.1)
Dimension cm(in)		201x97x124 (79x38x49)

Technical Specification

Model	MX60-1	MX60-2	MX60-3	MX60-4	MX60E
Engine Type	Diesel, 178	Petrol, Masalta G240F	Petrol, Robin EX17	Petrol, Honda GX160	Electric Motor
Power kw(hp)	4.4(6.0)	6.0(8.0)	4.2(5.7)	4.0(5.5)	2.2 (3.0)
Operation Mass kg(lb)	357(800)	378(847)	339(759)	339(759)	352(789)
Mixed Batch Output L(cb.ft.)			170(6.0)		
Drum Volume L(cb.ft.)			260(9.1)		
Dimension cm(in)			196x117x147(77x46x58)		

Model	MX90-1	MX90-2	MX90-3	MX90-4	MX90E
Engine Type	Diesel, 178	Petrol, Masalta G240F	Petrol, Robin EX17	Petrol, Honda GX160	Electric Motor
Power kw(hp)	4.4(6.0)	6.0(8.0)	4.2(5.7)	4.0(5.5)	2.2 (3.0)
Operation Mass kg(lb)	383(856)	378(847)	365(818)	365(818)	378(847)
Mixed Batch Output L(cb.ft.)			260(9.1)		
Drum Volume L(cb.ft.)			350(12.2)		
Dimension cm(in)			196x125x159(77x49x62)		





Productos y Servicios
para la Construcción

EQUIPOS



Multiquip Mezclador de concreto

Es un mezclador de hormigón, con un motor eléctrico Baldor 1.5HP, 115/230V 1-ph y un tambor de acero 9cf. Este mezclador establece el estándar de calidad y fiabilidad. Estructura tubular de acero resistente con bolsillos para montacargas, capacidad de 9 pies cúbicos (248 litros), motor eléctrico de 1,5 HP 115/230V 1 fase, fácil carga y descarga del material.

CARACTERISTICAS

- Estructura tubular de acero resistente con bolsillos para carretillas elevadoras.
- Capacidad de 248 litros.
- Motor eléctrico de 1,5 HP 115/230 V.
- Fácil carga y descarga de material.
- Sistema de transmisión de correa en V.





ENCOFRADO





Productos y Servicios
para la Construcción



SYMMOSN STEEL-PLY

Steel-Ply es el sistema de encofrado de concreto más productivo, prediseñado, reutilizable y construido en fábrica que se usa en la actualidad. Está diseñado para una máxima versatilidad y se puede utilizar para formar prácticamente cualquier estructura de hormigón.

CARACTERISTICAS / BENEFICIOS

- Presión permitida de 1000 psf.
- La madera contrachapada HDO de 1/2" brinda una excelente apariencia de concreto.
- No se requieren herramientas especiales, solo un martillo de carpintero.
- La misma forma puede ser manual o en grupo.
- Solo se requiere un tipo de hardware de conexión: pernos de cuña.
- Ha sido el sistema de encofrado de hormigón más popular en los EE. UU. durante más de 50 años.





Productos y Servicios
para la Construcción

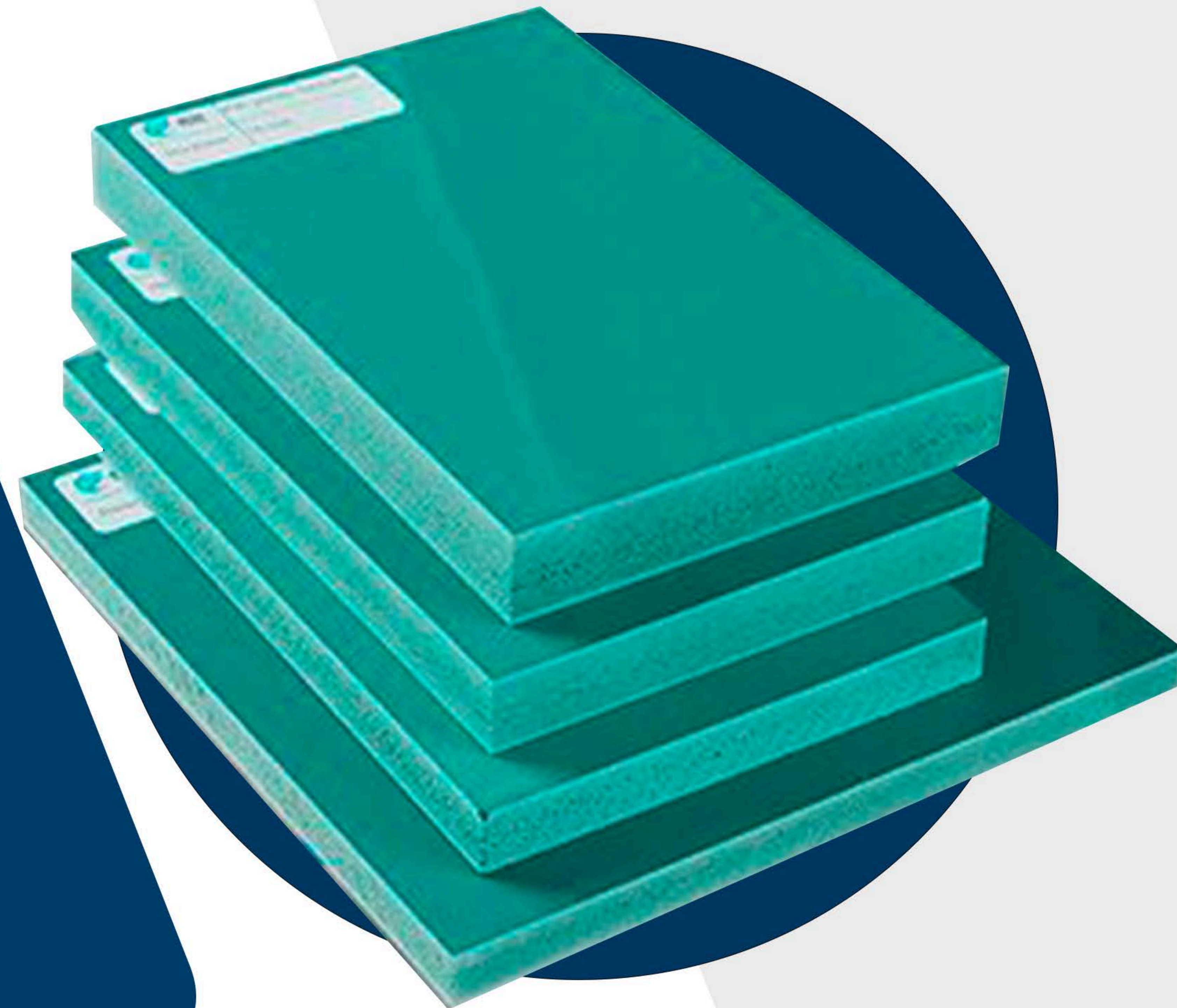

Planchas Pásticas

Las planchas plásticas para encofrados de PVC son planchas de mayor calidad y forma pueden durar y proveer de mayor seguridad que el encofrado convencional, tiene los mismos tamaños y aplicaciones que el encofrado de madera contrachapada, pero mucho mejor rendimiento.

CARACTERISTICAS / BENEFICIOS

- Reutilizable para 50 veces en estructura de madera simple, mucho más en estructura Premium, ahorrando costos de encofrado.
- No es necesario liberar aceite, ahorrando costos de compra.
- No se pega al hormigón dentro de los primeros 10 usos, ahorrando costos de limpieza y mano de obra.
- Su desarrollo está de acuerdo con la tendencia mundial de conservación de energía y protección del medio ambiente.



REPRESENTAMOS SOLUCIONES DE CALIDAD MUNDIAL



SUCURSALES

Almacén Santo Domingo

Autopista Duarte Km 17.5, Parque Comercial Los Cedros, Santo Domingo.

Horario: 8:00 AM / 5:30 PM

Tel. : 809-564-9240

Fax. : 809-564-9124

Email: servicioalcliente1@spcrd.com

Oficina Punta Cana

Carretera Verón -Punta Cana (Casi frente a Hospiten), Punta Cana.

Horario: 8:00 AM / 5:30 PM

Tel. : 809-455-1339

Fax. : 809-658-3284

Email: facturacionbavaro@spcrd.com

Oficina Santiago

Avenida Rafael Vidal, Edificio Coconut Local No. 2, Santiago.

Horario: 8:00 AM / 5:30 PM

Tel. : 809-233-4221

Fax. : 809-233-4220

Email: ventastgo@spcrd.com

Oficina Santo Domingo

Calle Bienvenido García Gautier Esq. Luis Amiama Tió, Plaza Karina, Santo Domingo.

Horario: 8:00 AM / 5:30 PM

Tel. : 809-549-4015

Fax: 809 563-7475

Email: info@spcrd.com